

DO IT YOURSELF DO IT YOURSELF DO IT YOURSELF

学做丝网花

顾耀芳 奕秀珍 著 <http://www.jx0304.com>

丝网花制作网



上海科学技术文献出版社

DO IT YOURSELF · DO IT YOURSELF · DO IT YOURSELF

学做 丝网花

顾耀芳 奕秀珍 编著



上海科学技术文献出版社

目录

前言 制作技艺

一、材料和工具



1

二、基本步骤



1

三、工艺分解



4

作品创意

一、插花作品



18

二、单花展示



35



制作实例

单圈绕小花	53
马蹄莲	54
君子兰	54
百合花	55
黄蝴蝶	56
蕙兰	56
春兰	57
蝴蝶兰	58
喇叭水仙	58
大洋兰	59
洋兰	60
锦鸡儿	61
金鱼草	62
玫瑰花	63
桔梗	65
山茶花	66
双色球花	66
牡丹	67
菖兰	67
木芙蓉	68
风信子	69
绣球花	69
凌波仙子	70
小白菊	71
扶郎花	71
康乃馨	72
郁金香	73
白玉兰	74
吊金钟	75
蔷薇花	75
圣诞花	76
重瓣盘菊	77
满天星	78
外翻大菊	79
勿忘我	80
宫灯花	81
牵牛花	81
天堂鸟	82
鸢尾	83
常青藤	84
竹	85
自制镜框	85



前言

丝网花又名丝袜花、水晶花，是人们近年创作的又一种人造花卉。它不仅具有鲜花的灵性，又具有自己独特的韵味，它透明、柔韧、高雅、晶莹，永不凋谢，比其他人造花卉具有更高的艺术性。特别是它的可创作性强，无论老幼都可以动手制作，所以很快受到人们的青睐。

本书是作者多年从事丝网花创作的经验总结，也是参考了国内外有关资料不断实践，以及听取了多届老年大学学员意见不断改进的产物。以此毫无保留地奉献给广大丝网花爱好者。

本书分为三大部分：

第一部分总结了丝网花制作的技术要领，是全书的核心。

第二部分展示了作者的18幅由多种丝网花构成的插花作品创意，以及55幅单种丝网花照片。

第三部分以图解方式介绍了55种各有特点的丝网花制作方法。

本书最大的特点是可操作性强，紧扣“怎样制作丝网花”这个主题。全书虽然篇幅不长但内容充实、图文并茂，照片和制图结合，以深入浅出的方法详尽说明制作的每个步骤和诀窍，力求使读者看得懂、学得会、做得来，并能举一反三，无师自通。读者通过对第一部分“丝网花制作技术”的了解和第三部分“制作实例”的指导，完全可以自己动手完成丝网花的制作，通过对第二部分“作品创意”的欣赏，可进一步开阅读者的思路，创作出更优秀的丝网花作品。

本书适用读者群的范围广泛，既能提高老年朋友的艺术修养、丰富晚年生活，作为老年大学的教材，又能陶冶青少年朋友的情操，培养动手能力，作为中小学生工技课教材。本书还可作为服装、艺术类院校学生的参考文献，更是广大在职人员业余时间的自学制作书籍，使业余生活更丰富多采。本书的内容不仅有利于入门也有利于提高，不仅供学习也供欣赏，力求适合于各种年龄、各类读者的需求。

自己动手制作吧！无限乐趣将陪伴您。

作者





制作技艺

一、材料和工具

- (1) 彩色金属丝,有多种颜色和型号。
- (2) 弹性丝网,有各种单色及双色。
- (3) 花芯,有各种形状和颜色。
- (4) 自粘胶带,有多种颜色。
- (5) 缝纫用合成纤维线。
- (6) 棉花。
- (7) 木工用的白胶。
- (8) 快干型粘合剂。
- (9) 剪刀。
- (10) 尖头钳。
- (11) 绕圈套筒,直径从1cm~8cm,也可用瓶、毛衣针、笔芯等其他圆柱物品代用。

* 材料和工具在上海城隍庙福民街小商品市场均有售。



二、基本步骤

绕圈、网丝、组装和造型是制作丝网花的四大基本步骤。

(一) 绕圈

在花瓣、花托和叶的制作中首先需要把彩色金属丝绕成圈,它就像是它们的骨架。对于大的花瓣、叶及花托需要一片一片地制作,绕圈的方法是采用单圈绕法,对于较小的花瓣、叶及花托可以采取多圈绕法,一下子就能完成多瓣骨架。有些特殊的花和叶需要多节绕圈,有脉络的花瓣和叶需要圈后加脉。

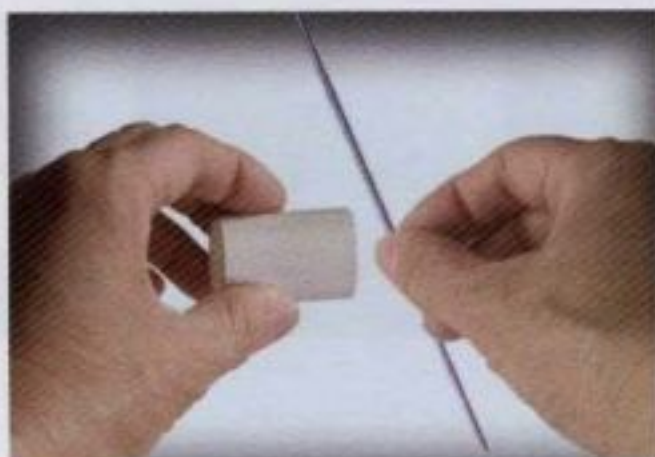

**(1) 单圈绕法**

① 把彩色金属丝绕在套筒上1圈,金属丝的首尾交叉。

② 在离套筒表面约5mm处用手指或尖头钳夹住交错处并拉紧,然后纵向转动套筒3~4圈。

③ 在绞捻结束处剪断金属丝或圈根部留2cm~5cm铁丝。

**(2) 多圈绕法**

① 铁丝在5cm处弯曲。

② 用手按住弯曲处,用长的一端铁丝绕在套筒上。

③ 继续绕,共绕3~6圈。

④ 将圈外四根铁丝合并。

⑤ 夹住拉紧四根金属丝,然后纵向转动套筒3~4圈。

⑥ 剪断未绕的金属丝,或下留二根铁丝长5cm。

**(3) 多节绕圈法**

① 先完成单圈绕法,把圈改变成需要的形状。

② 在金属丝的剩余部分继续绕圈,就像“8”字形,上下二圈根据需要直径可以不同。

③ 以同样的方法还可以完成三节,各圈的大小根据需要而变化。

**(4) 波浪绕圈法**

① 先把彩色金属丝绕在毛线针上。

② 从针上取下后再把它拉长。

③ 然后绕圈,做法同单圈绕法。

**(5) 初步定型**

绕圈后的骨架是圆形的,按作品中花瓣、花叶和花萼的基本形状,用手捏出需要的形状。多圈绕法的定型如下。

① 多圈一起捏。

② 一圈圈张开。

③ 调整到合适位置。



(二) 网丝

(1) 单圈网丝

- ① 在金属圈上平整地套上丝网。
- ② 向圈的根部拉。
- ③ 用线在圈的根部缠绕数圈绑定后，直接拉断线。
- ④ 完成后可自由造型。

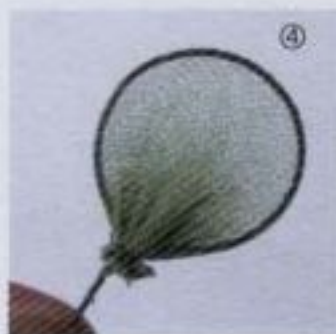
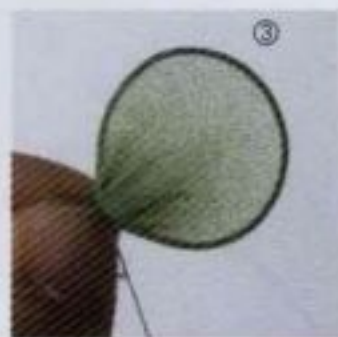

(2) 多节网丝

- ① 同单圈网丝。
- ② 丝网结扎。
- ③ 剪去多余丝网。
- ④ 两手分别捏住两圈，在两节的相交处绞拧一圈，完成后可自由造型。



(3) 多圈网丝

- ① 套上丝网，向圈的根部拉，不要拉得太紧。
- ② 用线对角拉紧。
- ③ 把花瓣一片片缠出来。
- ④ 根部缠绑。
- ⑤ 剪去根部多余的丝网。



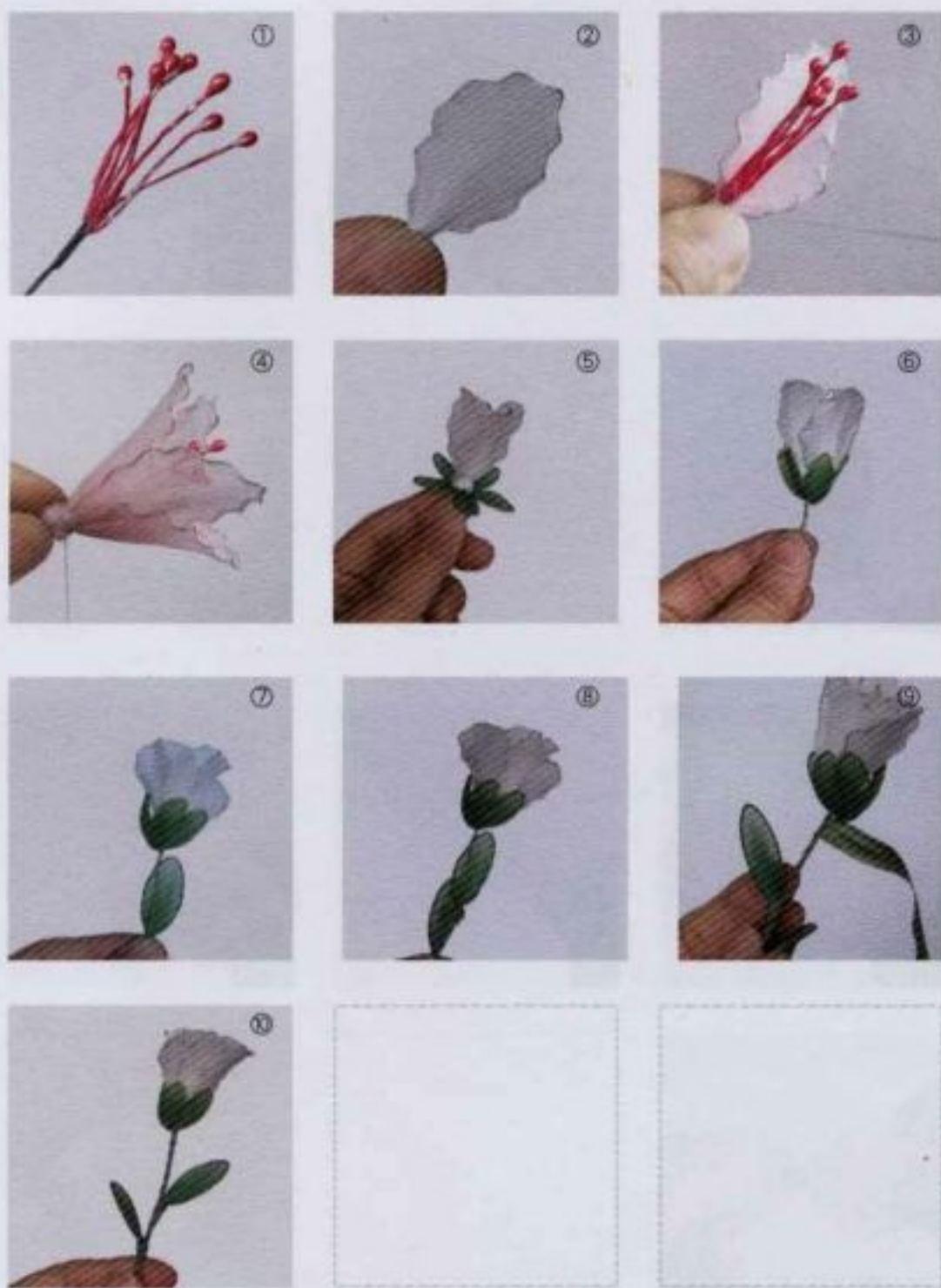

(三) 组装

- ① 先把花芯固定在花梗上。
- ② 花瓣下部窄一些。
- ③ 把一片花瓣扎在与花芯连接的花梗上，不拉断线。
- ④ 继续扎下一片花瓣，重复把所有花瓣扎完，再拉断线。
- ⑤ 把花托固定在花梗上。
- ⑥ 把花托向上翻。
- ⑦ 花梗的适当位置扎上一片叶子。
- ⑧ 花梗的适当位置扎上第二片叶子。
- ⑨ 用绿色或棕色自粘带包扎花梗。
- ⑩ 完成组装。

(四) 造型

花瓣、花托和叶子可以任意拉伸和弯曲，按花卉的种类以及花朵的盛开情况对花瓣、花叶、花萼和花茎进行整理和造型。上述完成组装的花，对花瓣进行各种拉伸和弯曲，就能获得如左图的不同效果。

三、工艺分解

(一) 花瓣工艺

1. 花瓣造型

(1) 花瓣形状

一般的花瓣可以在圆形圈网丝后直接用手捏出，对细长的花瓣需要在网丝前先捏出形状再网丝。我们还可以随意改变花



瓣的宽度或高度以获得更多的形状。

(2) 边缘波浪

较粗的波纹可直接用手捏出来,对较细的波纹则在绕圈前先把铁丝绕在细的毛衣针上,取下后拉长再绕圈,详见第2页“(4)波浪绕圈法”。



(3) 增加脉络

a. 一条脉络

① 把另一根同色铁丝在圈的顶部绕一圈。

② 与圈下部铁丝合并,网丝时把4根一起扎住。



b. 头部相连的两条脉络

也可把中间的两根铁丝分开,作为两根脉络。



c. 头部分开的两条脉络

① 用另一根铁丝绕在圈的上部。

② 与圈下部铁丝合并,网丝时把4根一起扎住。



d. 四条脉络

① 用另一根铁丝绕在圈的右上部,把长的一端固定在圈下绞拧处。

② 上拉绕在圈的左上部。

③ 铁丝与圈下部合并,网丝时把4根一起扎住。



牵牛花的脉络比较特殊,将在“实例”中介绍。

(4) 加厚花瓣

要想使花瓣显得厚有两种方法可采用:加棉花或双圈绕法。

a. 棉花加厚花瓣法。网丝前,圈中加入较多棉花,网丝后花瓣就显得厚,产生一定的立体效果。





b. 双圈绕法加厚花瓣法。将两根铁丝的中部绞1或2圈，绕圈后把两圈分开，网丝后花瓣就会有一定的厚度。



(5) 花瓣弯度

捏花瓣的左右两边或拉弯顶部可使花瓣获得不同的弯度，通过改变花瓣与花芯间的角度获得花朵不同的盛开度。



2. 色彩加工

(1) 着色

需要花瓣颜色由深到淡均匀的变化，可用毛笔蘸水彩颜料在花瓣上着色。当花瓣上需要加上些深色条纹或斑点可直接用彩色笔在花瓣上点色。



(2) 加色块

在网丝时，中间夹入别种颜色的碎丝网，碎丝网可以加在花瓣的任何位置，以起到随意变色的效果。

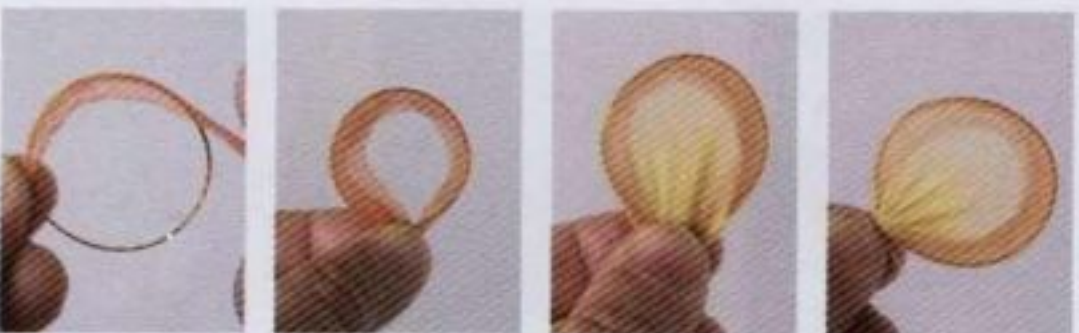

(3) 边缘变色

在网丝前，先用其他颜色的狭横条丝网在铁丝边缘网丝，这样花瓣的边缘和中间就显出颜色的差别。

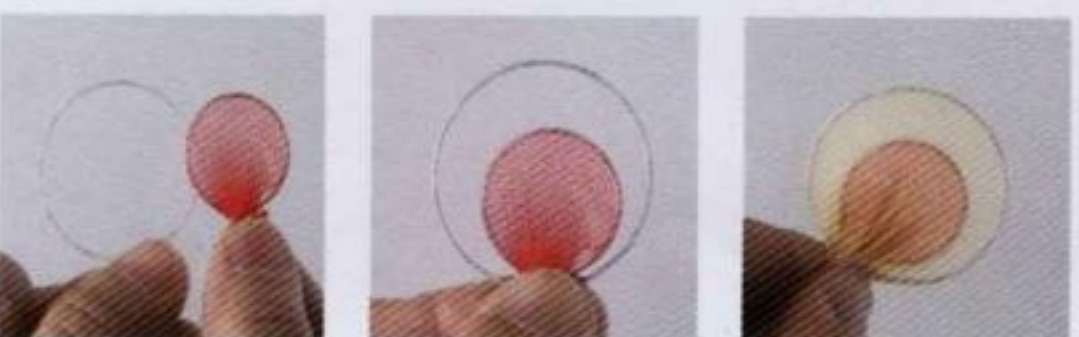

(4) 双层变色法

先绕大小两圈，分别网不同色丝网，再合并两片的根部。也可以先网好一片较小的花瓣，在大花瓣网丝时与小花瓣套在一起网，这样花瓣的重叠部分就变成两种丝网的复色，外圈是大花瓣的单色。



(5) 棉花减淡

在网丝时，中间加入棉花，网丝后，可用缝衣针入内将棉花挑到适当位置，以起到自然随意减淡原色的效果，同时花瓣也会增厚，立体感增强。



(二) 花芯工艺

一般花芯是连接在花茎上的，为防止以后花茎脱出花瓣，先把花茎铁丝的头部弯一个小圆圈。

1. 市售花芯

市售花芯品种很多，可满足大部分花卉的制作，只要用线扎的方法或用快干胶把数根花芯连接在较粗的花茎铁丝上，也可以直接用铁丝打钩把花芯夹紧，在连接部包上与花瓣或花芯丝相同色的胶带就行了。

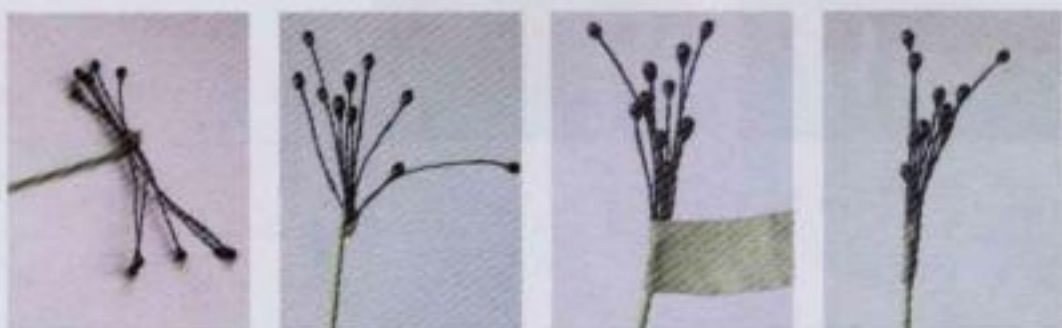

2. 雌雄花蕊

(1) 雌雄花蕊 I

- ① 先把3粒市售花芯粘在一起，用小塑料套管套在花蕊的丝上，作为雌蕊。
- ② 与花茎连接好。
- ③ 再把若干市售花芯扎在雌蕊周围。
- ④ 结扎处包胶带。



(2) 雌雄花蕊 II

- ① 把自粘胶带头部剪成3个高为0.5cm的尖角。
- ②③ 分别拈成线形。
- ④ 捏住3根线，拈自粘带的下部。
- ⑤ 成为头部三裂的长5cm的线，作为雌蕊。
- ⑥ 取4cm自粘带，沿对角线剪开。
- ⑦ 拈成头部略尖的线形丝，作为雄蕊。
- ⑧ 与雌蕊合并成雌雄花芯。雌雄花蕊 II 的雄蕊也可用于雌雄花蕊 I 中。

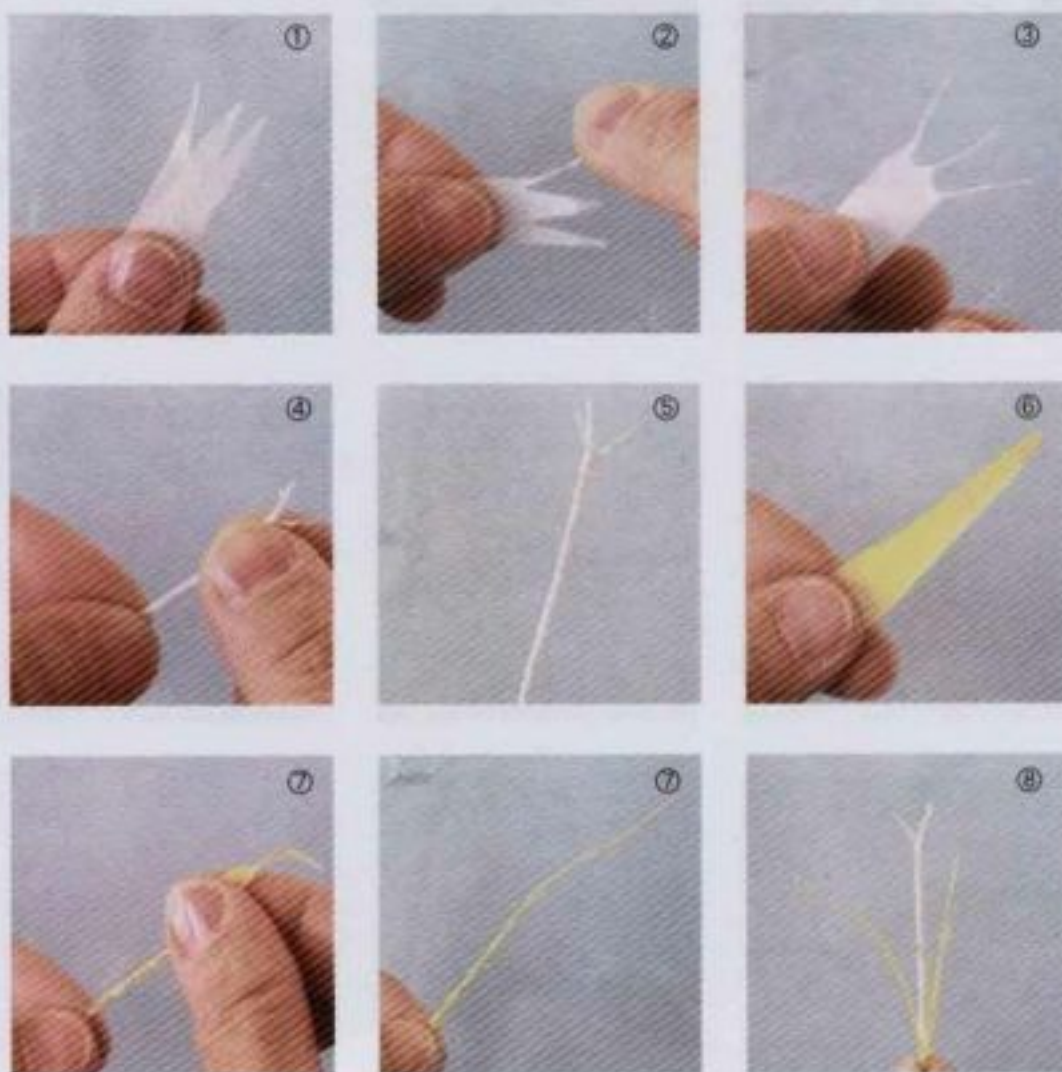



3. 棉花花芯

① 将一根#18铁丝,头部弯一小钩。

② 钩上包裹上棉花。

③ 再包上丝网。

④ 扎紧,把多余的丝网剪去。

⑤ 根据不同花卉的要求,棉花可以做成直径为1cm~2cm的圆球,也可以用手捏成扁圆、橄榄形或圆柱形等。

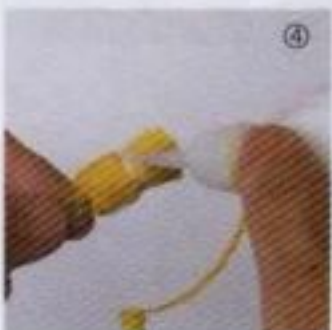

4. 绒面花芯

① 2cm宽的布条一端剪一小口,将一根#18铁丝头部弯一小钩,夹紧在布条开口处。

② 把布条卷在铁丝上,使弯钩藏于中间,卷到直径达1cm~2cm,剪断布条。

③ 用线扎紧。

④ 为防止脱散,可在布的底盘和扎线部分涂上快干胶。

⑤ 用刀片轻刮布盘的顶部,使其产生绒面效果。布条的质地可是棉布、呢绒、丝绸,甚至塑料包装带,不管是何种材料,布条的一边以毛边为宜。

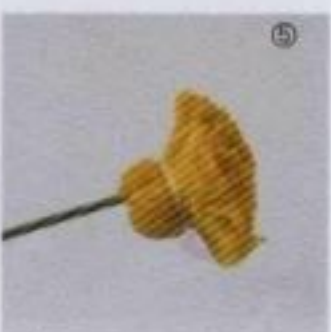
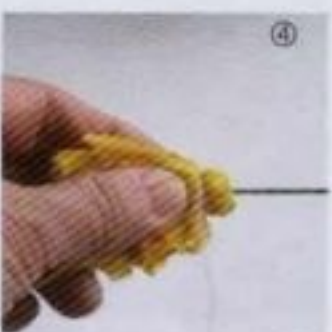
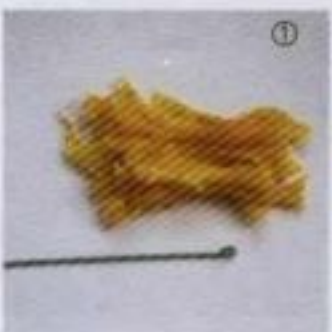

5. 拖把型花芯

① 许多长条碎料丝网排齐后,头部弯一小钩的#18铁丝纵向插入其中。

② 在长条碎料中部与铁丝扎紧在一起。

③ 将下部的丝网都上翻。

④ 用线扎紧上翻处。

⑤ 剪短丝网上部使其成为小平头,用手来回揉一下,使其自然的分散。



6. 双圈花芯

在棉花球花芯、绒面花芯或拖把型花芯的外围再扎上或粘上一圈或多圈小花芯，也可以用一圈小珠子粘上作为外圈。



7. 三层花芯

- ① 材料。
- ② 铁丝钩住红丝网。
- ③ 把红丝网包裹在铁丝头部。
- ④ 外面再包黄丝网。
- ⑤ 用绿胶带把丝网全部包裹。
- ⑥ 顶部用剪刀“十”字剪开绿胶带。
- ⑦ 顶部从里到外露出红、黄、绿三色，圣诞花的花芯就属此类。

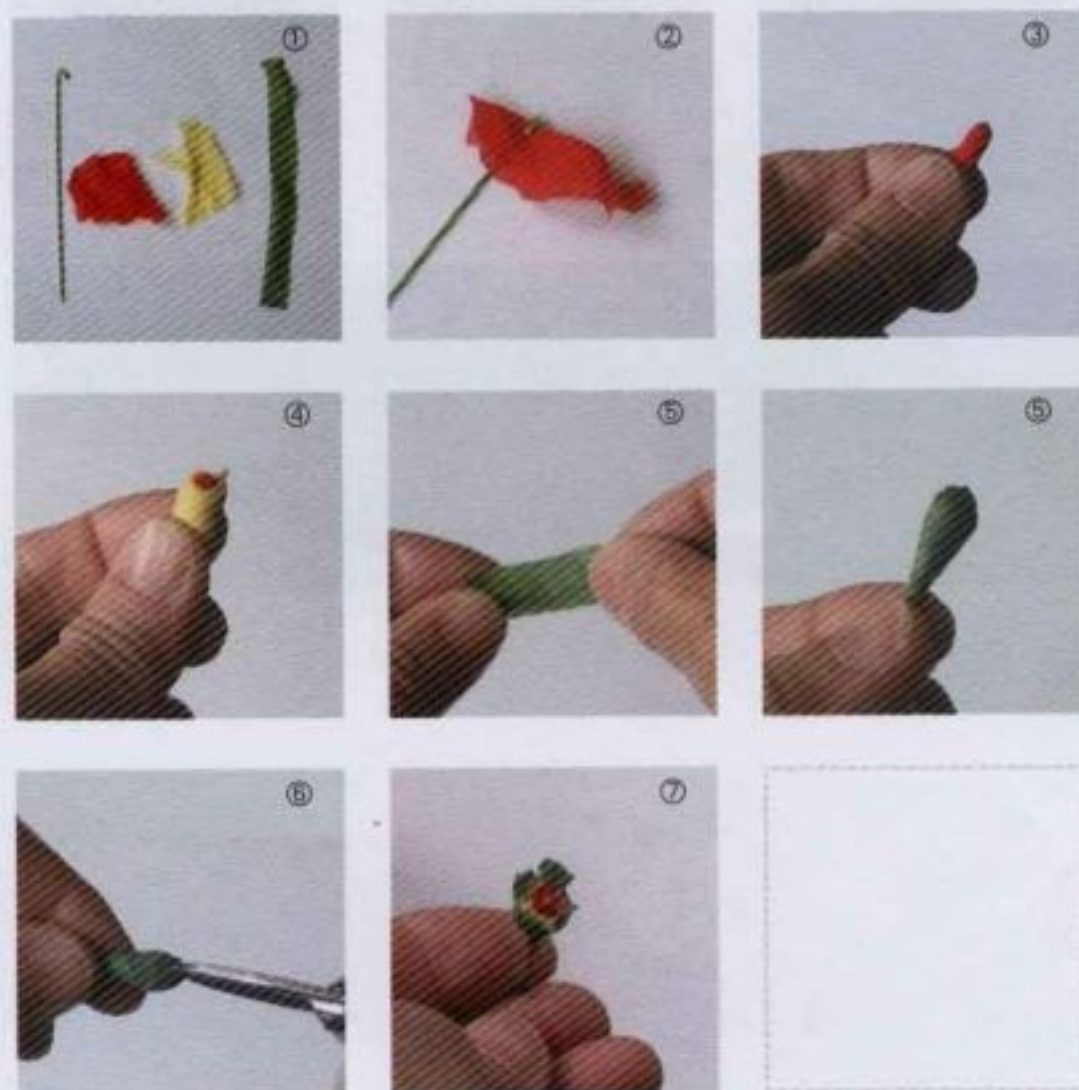

(三) 花萼(花托) 工艺

花萼的绕圈可以一片片绕，也可多圈绕，例如由五片组成的花萼，可以由五个单片，也可以由三圈、二圈各一个，也可只用一个五圈。

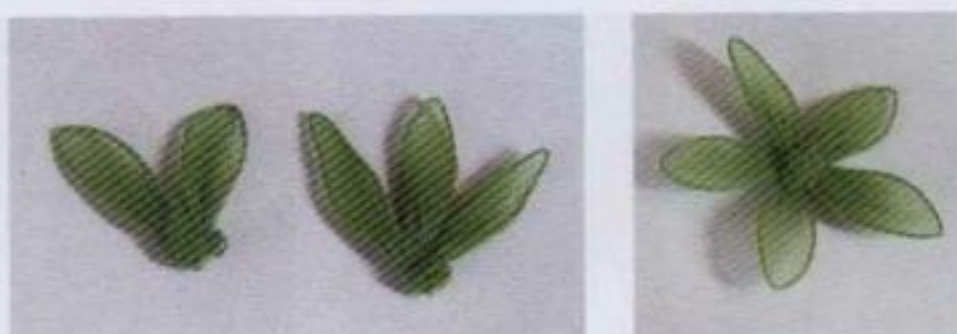
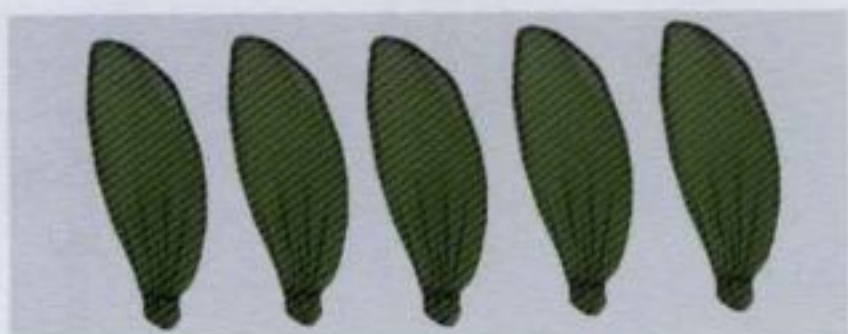

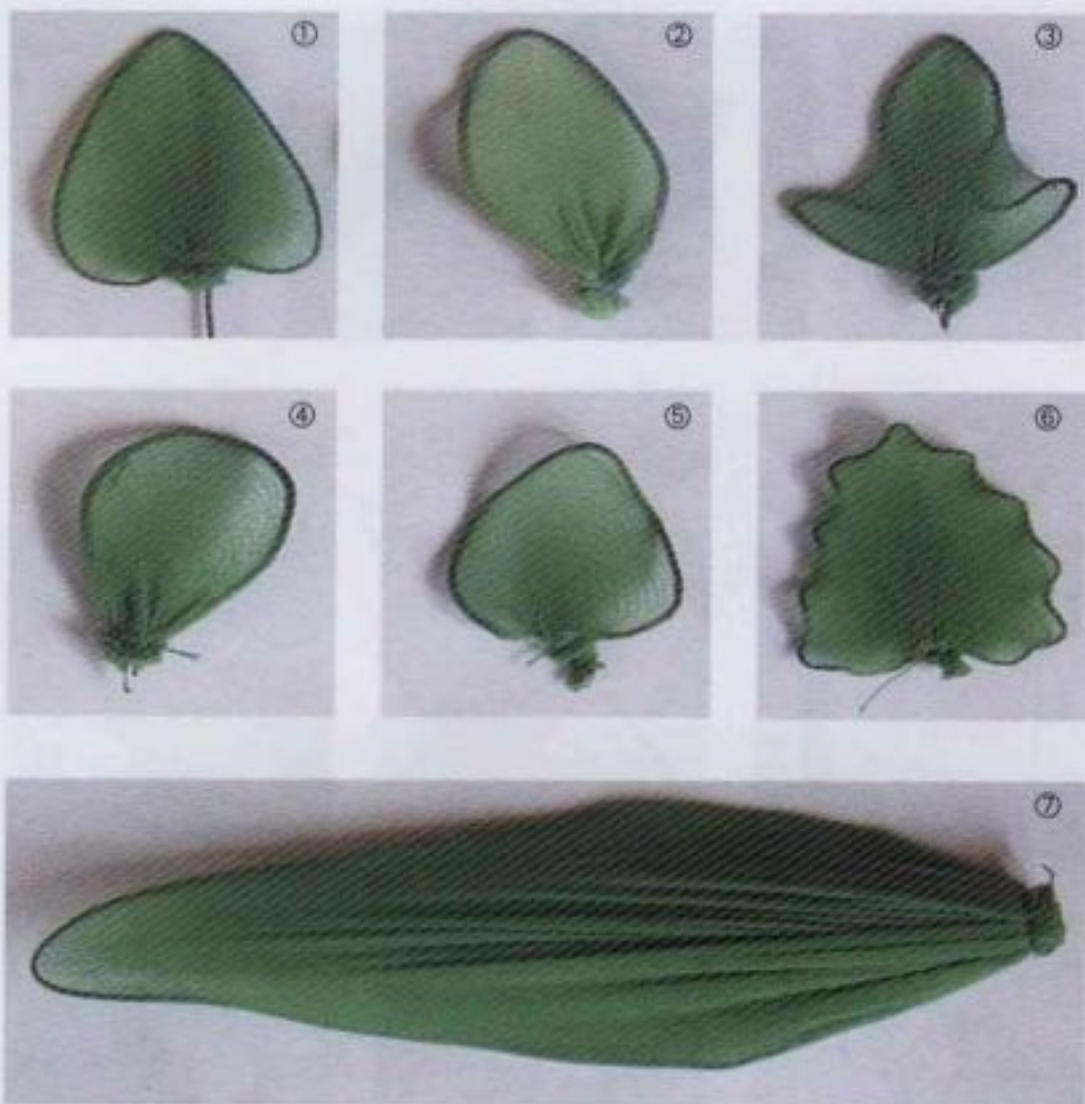

(四) 花叶工艺

(1) 花叶外形

① 心形：标准心形、盾状箭头形、卵状心形等。

② 橄榄形：二头尖中间大。

③ 有裂形：简单的方法是绕圈后直接捏出有裂叶子的形状，再网丝。大的有裂叶就需要多片组合，每片分别绕圈和网丝，再组合，见第11页“(6)大的有裂叶片”。

④ 椭圆形：标准椭圆、长椭圆、宽椭圆等。

⑤ 卵形：一般卵形、倒卵形、长卵形、宽卵形等不同的卵形。

⑥ 锯齿三角形：等边、等腰、宽、窄三角形。

⑦ 带状：带状先端有钝圆形(水仙)、长剑形(香雪兰)等。除大型的带状花叶外，其他花叶的形状都可以在绕圈后用手捏出来，然后网丝就可以了。而大型带状叶子一般都比较长，用通常的网丝方法就很难完成。具体制作方法见第11页“(7)大型带状叶”。

(2) 叶边缘

边缘主要有锯齿和无锯齿两种。不太规则的锯齿可以在绕圈后，用手调整出来，比较规则的锯齿则需要先在绕圈前先把铁丝绕在打毛衣的针上，取下拉长后再绕圈。其方法详见第2页“(4)波浪绕圈法”。

(3) 叶脉

无脉、一条中脉、多条纵脉、分叉叶脉等几种。

花瓣脉络的加工也可以用于叶脉的加工，见第5页“(3)增加脉络”。此外由于叶子的面基本上是平的，所以如只加一条中脉的话，可以在网丝时，中间放一根绿铁丝，将下端和原圈根部与丝网一起结扎即可，方法比较简单。另外不需要弯曲的脉络也可用绿色缝纫线代替，这样脉络与叶子外圈连接处会比较平整。

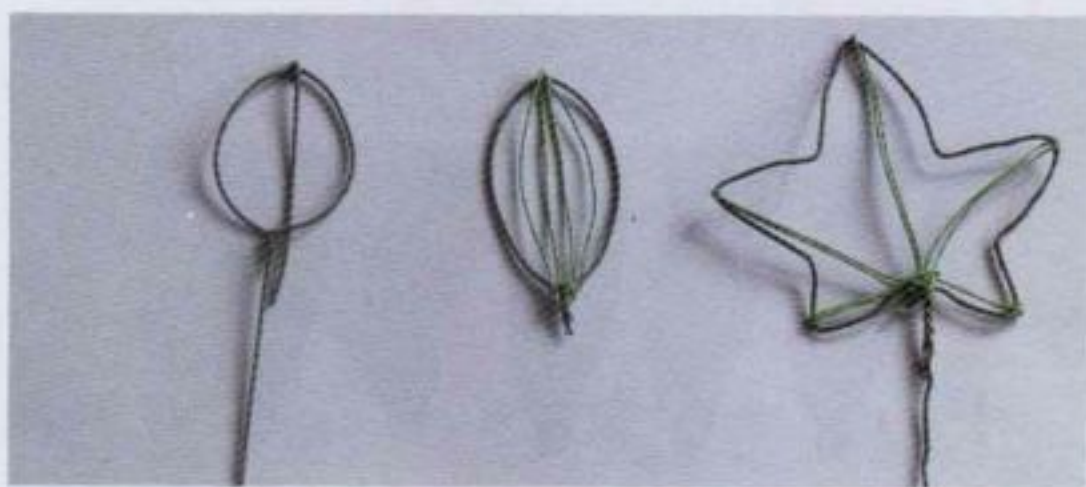



(4) 叶柄

有柄、无柄两种。有柄叶子在绕圈后需留一段铁丝作柄，网丝后需要用胶带包裹结扎处。

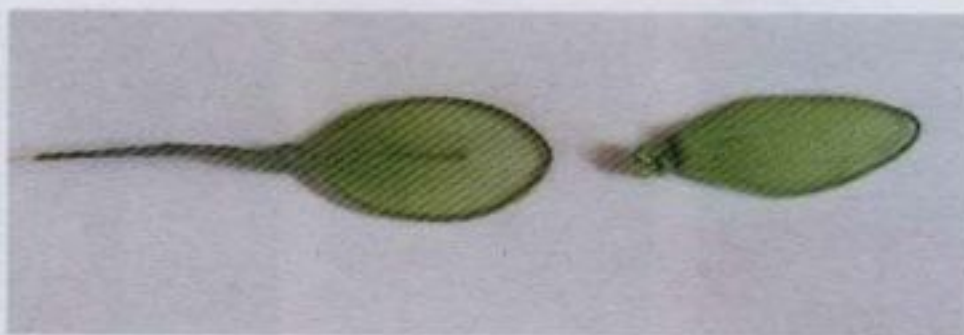

(5) 多节叶片

大的分叉叶片可采用多节绕圈的方法。

- ① 依次绕小、中、大三个圈。
- ② 捏出初型。
- ③ 网丝。
- ④ 在两圈交界处用线扎出形状。
- ⑤ 下部扎好后剪去多余部分。
- ⑥ 调整形状。

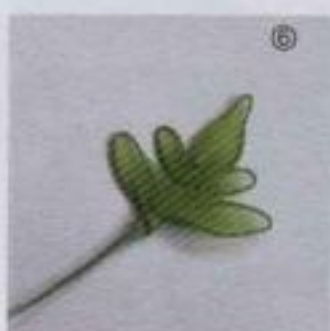
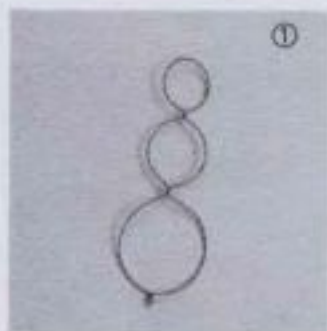

(6) 大的有裂叶片

① 先做大小不等的三组叶片：直径4cm 橄榄形叶片A一片，3cm的2圈橄榄形叶片B一组，2cm的2圈橄榄形叶片C两组。

- ② A 和 B 结扎在一起。
- ③ 再依次把两组 C 结扎在同处，两组叶片左右分开。

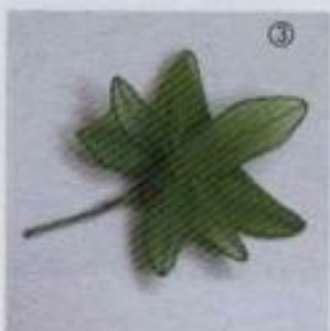
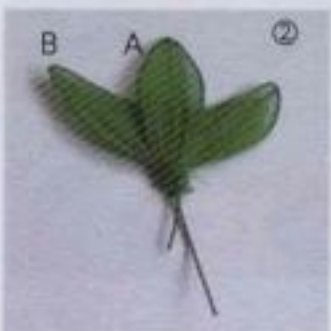
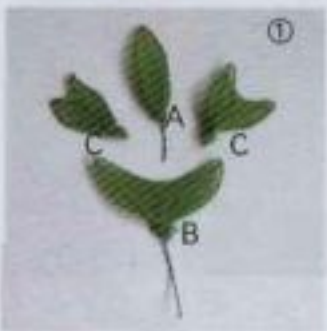

(7) 大型带状叶

① 先将较粗的绿铁丝（#18）做成中间有一条叶脉的叶子骨架。

- ② 绿色圆筒状丝网拉长。
- ③ 丝网顶端扎紧。
- ④ 叶子骨架顶端涂快干胶。
- ⑤ 丝网翻转。
- ⑥ 丝网顶端结扎处与叶子骨架顶端粘住，丝网在骨架上，拉紧丝网，在根部扎紧。

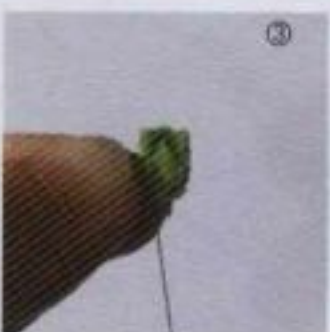
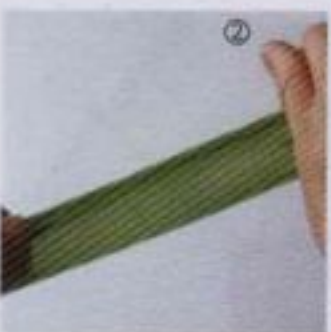

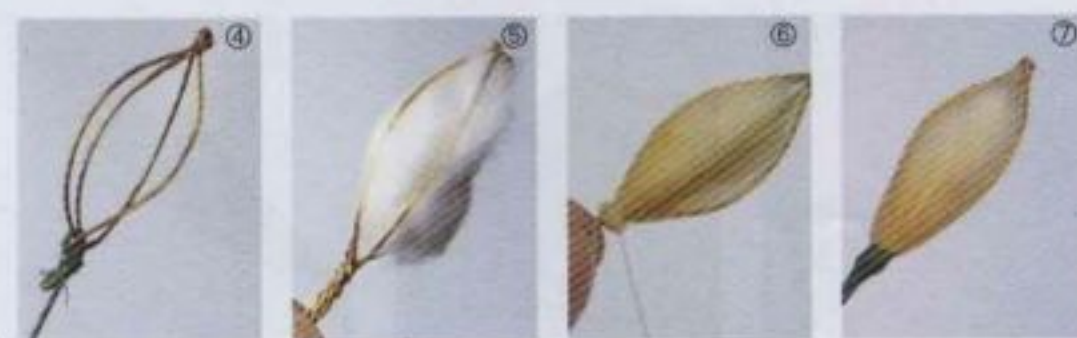

(五) 花蕾工艺

(1) 棉花球

先把棉花包裹在花柄的铁丝上,棉花可以作成球形、圆柱形等不同形状,用丝网包裹,下端用线扎紧,剪掉多余的丝网,一般丝网选用与花瓣一样的颜色或选用绿色丝网,最后用自粘胶带包裹花苞的下部。此法一般适宜较小的花苞,如梅花、水仙花、香雪兰等的花蕾就是如此制作。

(2) 小球外包花瓣

玫瑰花的花蕾就属于此类。

① 5圈绕法绕圈,铁丝不要剪断,网上丝网。

② 铁丝的两端弯向反面。

③ 铁丝从两片花瓣中拉出。

④ 做一个棉花小球。

⑤ 棉球放在5片花瓣正中,2片花瓣弯上紧包棉球。

⑥ 另3片花瓣再上翻包在外面。

⑦ 从顶俯视只能看到球的顶部。

⑧ 底部组装5片花萼(可以是5圈绕的一组,也可以单独5片)。最后包上绿或棕色胶带。

(3) 做榄形花蕾

① 用2或3根金属丝中间先绞在一起。

② 绕圈。

③ 做成花蕾的骨架。

④ 下部与花梗连接。

⑤ 在骨架内放些棉花。

⑥ 网丝。

⑦ 底部装上花萼或直接用自粘胶带包裹。

此法适宜较大的花苞,如百合花的花蕾。



(4) 不对称花蕾

- ①绕两个圈，调整成半圆型。
- ②弯成 () 形，合拢使两顶部和根部互相接触。
- ③内放入棉花。
- ④网丝，顶部涂胶水。
- ⑤结扎处包上自粘带。



(5) 小花蕾

- ①用 #30 铁丝做 3 小圈。
- ②下部扎在一起。
- ③双手分别捏住顶部和根部。
- ④扭曲绞转。
- ⑤根部包绿胶带。
- ⑥ 5 圈绕小花托。
- ⑦花托倒放，花瓣下的两根铁丝从左右插入花托。
- ⑧绞紧两根铁丝，花托被固定。



(六) 花朵组装工艺

1. 花梗和花芯组装

为防止花(茎)梗和花脱离，预先把花梗的金属丝顶端弯折，再用线把花芯固定在花梗弯钩的下部，需要的话还可以缠上自粘胶带以掩盖缠绕的线和铁丝弯折部分，防止它们露出于花芯，见第7页“(二)花芯工艺1.市售花芯”。

2. 花瓣与花梗、花芯组装

花瓣必须一片片或一组组地结扎在靠近花芯的花梗上。花瓣的重叠部分方向相同，即所有花瓣的左边在内右边在外，或反之。

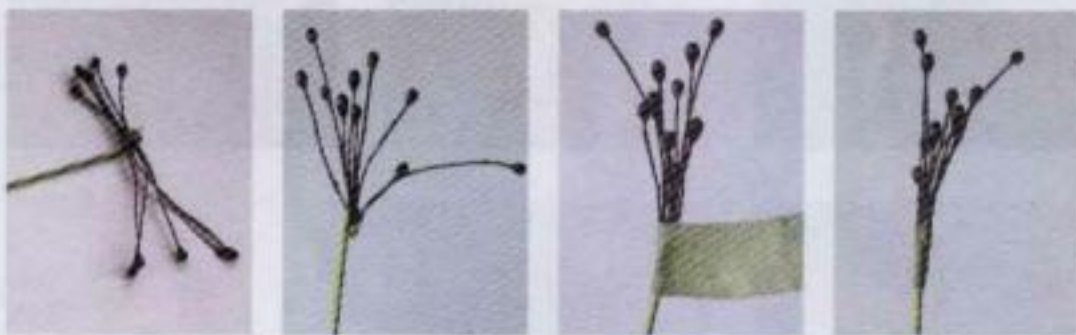



(1) 花瓣结扎的方向: 有顺扎和倒扎两种。

① 顺扎: 花瓣和花芯的方向一致。

② 倒扎: 花瓣与花芯的方向相反。

无论顺扎还是倒扎, 把花瓣紧靠圈的根部(网丝时的缠绕线在离圈1mm处)和花梗、花芯交接处(尽量靠近花梗顶部)紧扎在一起。



(2) 花瓣结扎的轮次: 有一轮和多轮。

① 一轮: 所有花瓣在同一圈。

② 二轮(或多轮): 花瓣分布成2圈、3圈或更多圈。内轮花瓣逐片结扎后, 在内轮花瓣外再逐片结扎外一轮的。内外轮花瓣结扎在花梗上的位置始终一致, 同时注意内外轮花瓣要交错。

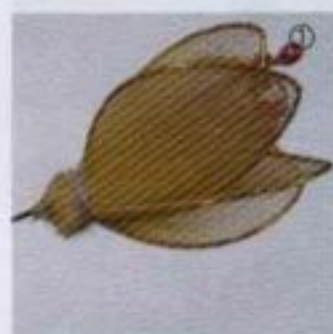

(3) 花瓣结扎的高度: 分单层或多层。

① 单层: 花瓣结扎在花梗上的位置始终一致, 即高度一致、在同一圆心上。

② 多层: 上层花瓣结扎好后, 下层的花瓣结扎在紧靠上层花瓣根部下的花梗上。



(4) 多圈绕法的花瓣组装

A. 当每层或每轮只有一组多圈绕法的花瓣时, 其组装方法如下。

a. 单层花芯粘贴

① 把绕圈的铁丝两头下弯。

② 下弯铁丝拉紧。

③ 花芯。

④ 把花芯粘贴在花瓣中间。

b. 二层

⑤ 花瓣向上弯。

⑥ 剪去铁丝的五圈绕花瓣。

⑦ 上层花瓣铁丝插入下层花瓣间。

⑧ 铁丝合并、花瓣上弯。





c. 单层插入花芯

- ① 三圈绕法小花瓣。
- ② 从花瓣间插入花芯。
- ③ 调整花瓣使花芯在中间。
- ④ 结扎花芯和花瓣。



B. 当每层或每轮有一组以上多圈绕法的花瓣时, 则按多圈的数量为一个单位(一组)进行结扎, 同样也可有顺扎和倒扎、单围和多围、单层和多层结扎方法, 其方法与单圈绕法花瓣相同。

3. 花萼组装

(1) 单圈绕花萼组装: 先在花瓣结扎部位包上胶带, 无论顺扎还是倒扎, 花萼总是结扎在花瓣根部下的花梗上。

① 原结扎部位包上胶带。顺扎: 萼片与花瓣同方向。

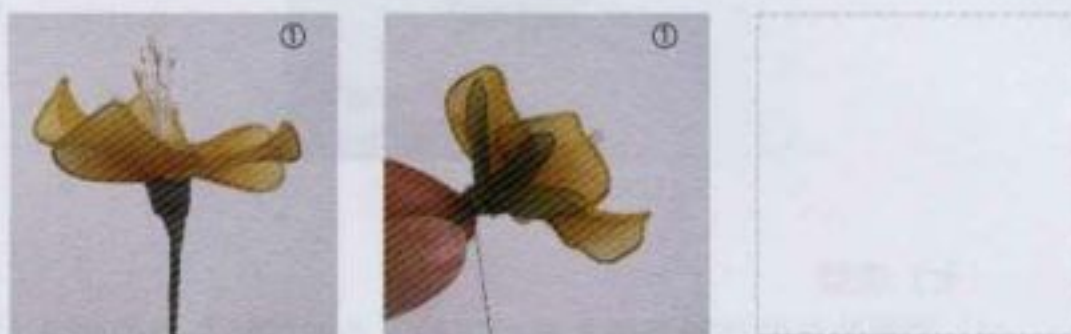

② 倒扎: 萼片与花瓣反方向, 然后向上翻。



(2) 仅一组多圈绕法的花萼组装: 用花朵上的双线或单根花梗插入萼片间来完成花萼组装。

- ① 双线插入。
- ② 双线绞紧。
- ③ 花萼上翻。
- ④ 花梗插入。
- ⑤ 插入后上翻。



(3) 多组多圈绕法的花萼组装时, 按多圈的数量为一个单位, 组装方法同(1)“单圈绕花萼组装”。



4. 花叶组装

(1) 对无柄叶直接把它扎在花梗的适当位置。





(2) 对有柄叶先在网丝结扎处和叶柄上缠上自粘带，将多片叶子用线扎在一起，再把它缠绕在花梗的适当位置。

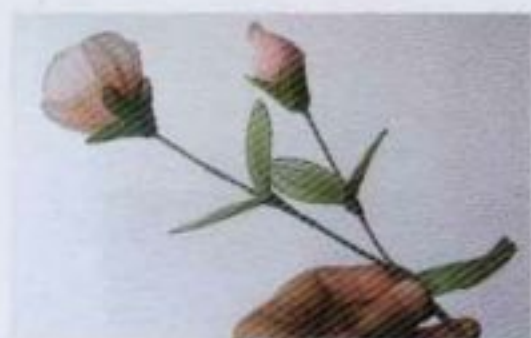

5. 缠绕自粘胶带

如果花茎用的是绿色或棕色铁丝，那么只需在所有结扎处缠上与花茎同色的自粘胶带，如果花茎用的是一般铁丝，那就应将胶带自下而上（或自上而下）地与花茎间以45°拉紧向上（或向下），缠绕在花茎以及所有的结扎处。

(七) 造型

(1) 刚组装好的花瓣是向上或向下的，通过调整花瓣的弯曲方向可使同一种花千姿百态。



(2) 改变花瓣和花芯间的夹角，获得不同开放程度的花朵。通过对花朵的造型，可以使花朵透出灵气。



(3) 改变花瓣的形状可获得不同类的花。



调整叶子的弯度，达到栩栩如生的感觉。笔直的花梗显得挺拔但有时也会觉得呆板，可以把花梗弯成一定的形状，这样对插花等将会产生极好的效果。

阅读了上面的“工艺分解”后，大家可以开始动手制作各种丝网花了，初学者也可以先跟着下面“制作实例”学做几种花卉，以后你就可以发挥自己的想像和创意，完成自己的作品，从中你一定会获得无穷的乐趣。

作品创意

这里展示十八幅各种丝网花组合的插花作品,以及五十
五种丝网花卉的照片,希望能激发大家的创作构思,制作出
优秀的作品。所有丝网花的制作在“制作实例”中都有介绍。



作品1 **乱世佳人**

花材制作：白玉兰第74页、外翻大菊第79页、风信子第69页、双色球花第66页、满天星第78页



作品2 **同舟共济**

花材制作：百合花第55页、向日葵第72页、蕙兰第56页



作品3 温馨月夜

花材制作：山茶花第66页、牵牛花第81页、吊金钟第75页



作品4 **夏意悠然**

花材制作：向日葵第72页、郁金香第73页、大洋兰第59页





作品5 **你的微笑**

花材制作：扶郎第71页、向日葵第72页、康乃馨第72页、百合花第55页

作品6 **床前明月光**

花材制作：风信子第69页、蝴蝶兰第58页

<http://www.jx0304.com>

丝网花制作网

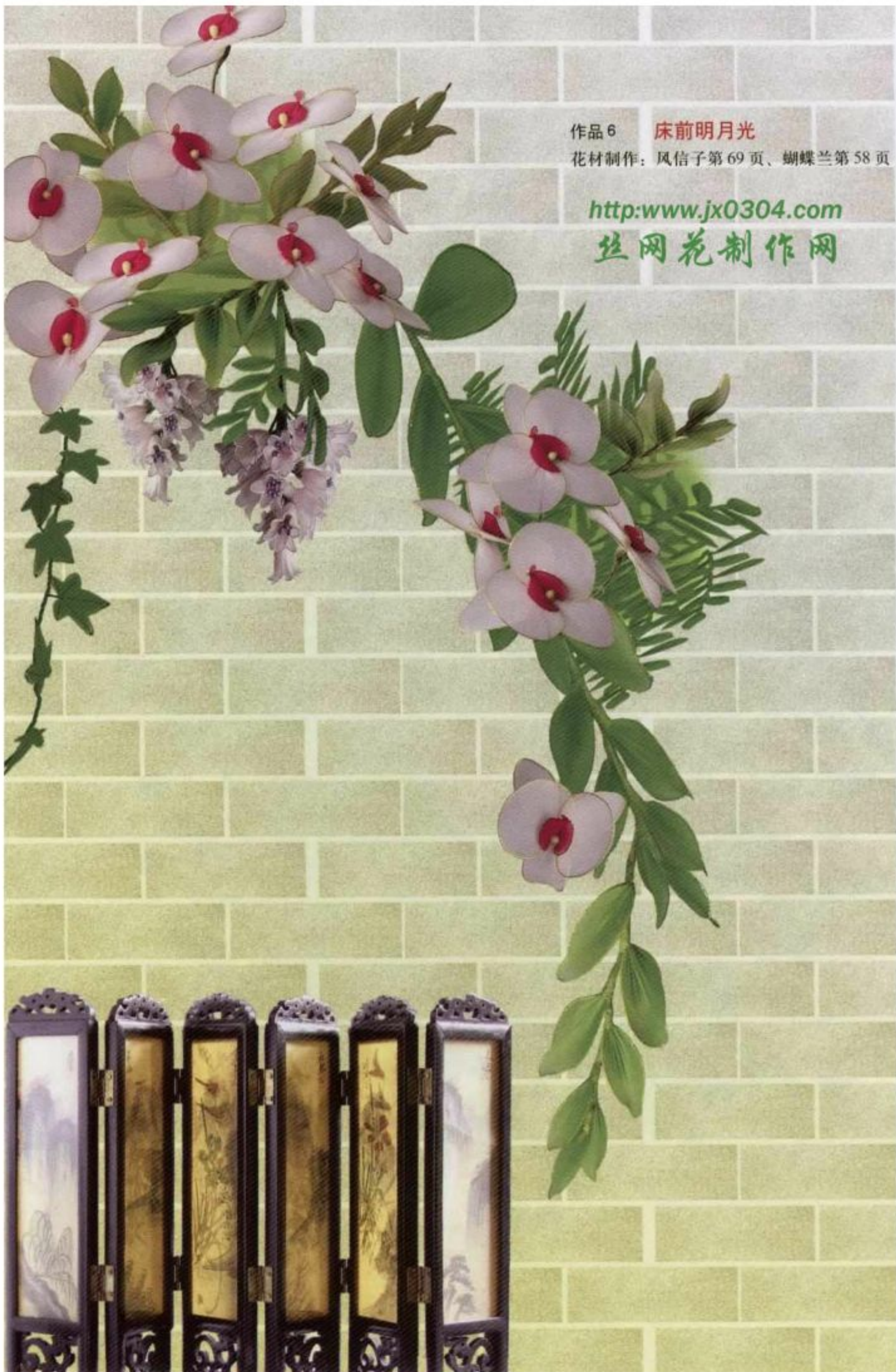



作品7 **为你钟情**

花材制作：玫瑰第63页、满天星第78页



作品 8 **私语**

花材制作：桔梗第 65 页、桃花第 53 页

作品 9 **冬季恋歌**

花材制作：凌波仙子第 70 页、腊梅第 53 页、重瓣盘菊第 77 页



作品 10 白月光

花材制作：木芙蓉第 68 页、单圈绕小花第 53 页





作品 13 **挚爱**

花材制作：天堂鸟第82页、香雪兰第55页、
玫瑰第63页、黄蝴蝶第56页

作品 12 **圣诞狂欢夜**

花材制作：圣诞花第 76 页、金鱼草第 62 页、满天星第 78 页





作品 11 **暗香**

花材制作: 马蹄莲第54页、风信子第69页、
玫瑰第63页

作品 14 国色天香

花材制作：外翻大菊第 79 页、上弯球菊第 80 页、重瓣盘菊第 77 页、常青藤第 84 页



作品 15 **花样年华**

花材制作：鸢尾第83页、洋兰第60页、
黄蝴蝶第56页



作品 16 **蓝色妖姬**

花材制作：牡丹第 67 页、勿忘我第 80 页、菖兰第 67 页





作品 17 幸福万年

花材制作：康乃馨第 72 页、圣诞花第 76 页、风信子第 69 页



作品 18 **孔雀开屏**

花材制作：菖兰第 67 页、小白菊第 71 页、外翻
大菊第 79 页



马蹄莲 制作第 54 页



桃花 制作第 53 页

百合花 制作第 55 页



迎春花 制作第 69 页

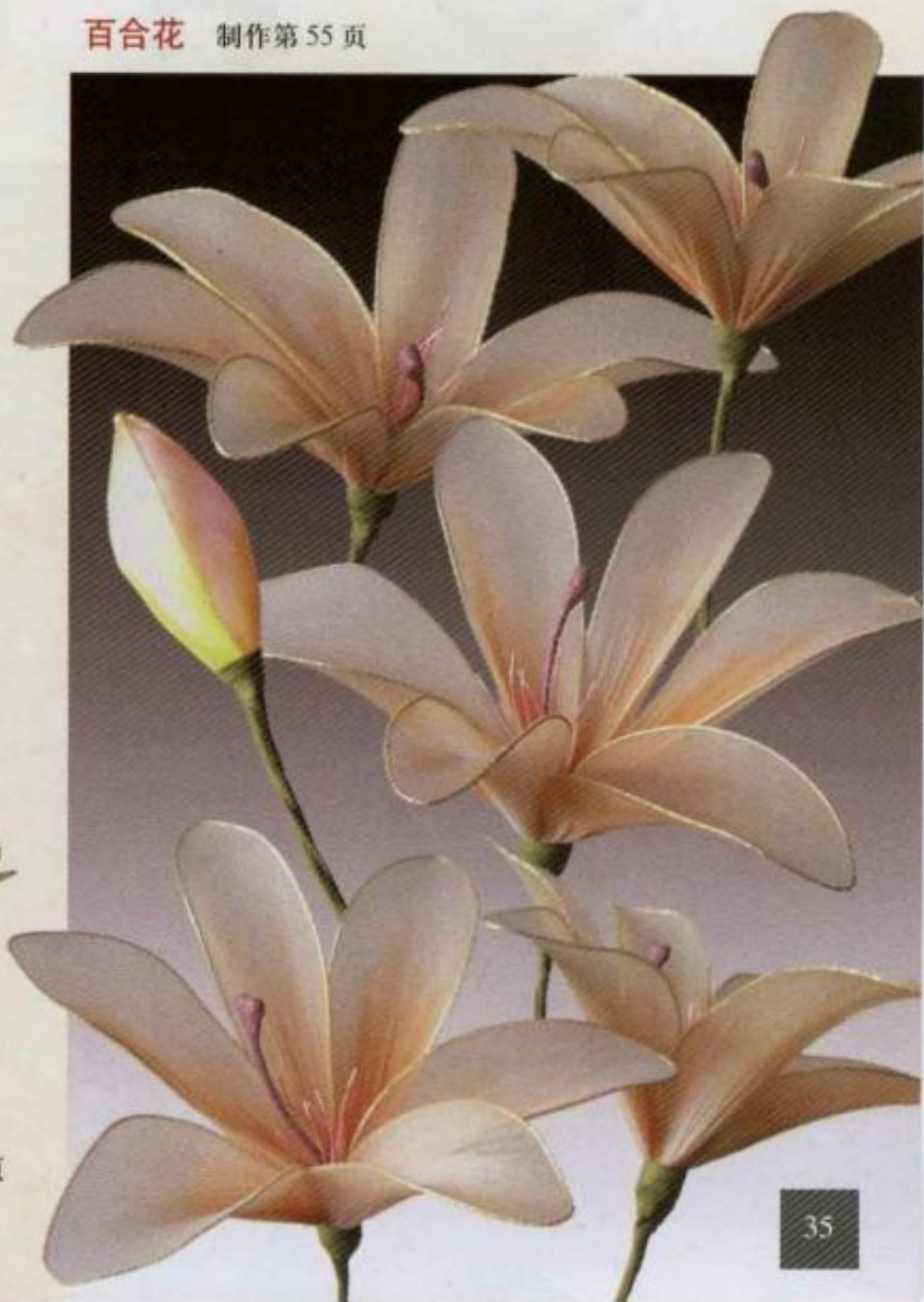

金鱼草 制作第 62 页



黄蝴蝶 制作第 56 页



杜鹃花 制作第 55 页





香雪兰 制作第 55 页



桔梗 制作第 65 页



君子兰
制作第 54 页



蝴蝶兰 制作第 58 页

<http://www.jx0304.com>
丝网花制作网



大洋兰 制作第 59 页



洋兰 制作第 60 页



满天星 制作第 78 页

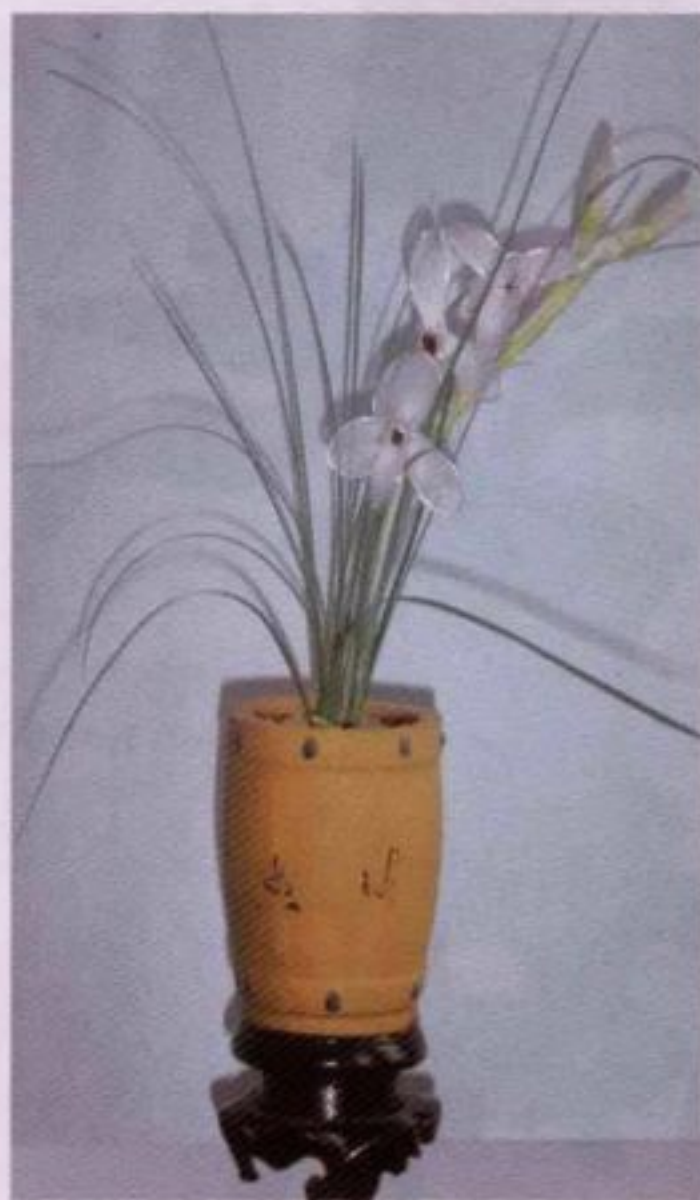

蕙兰 制作第 56 页



绣球花 制作第 69 页

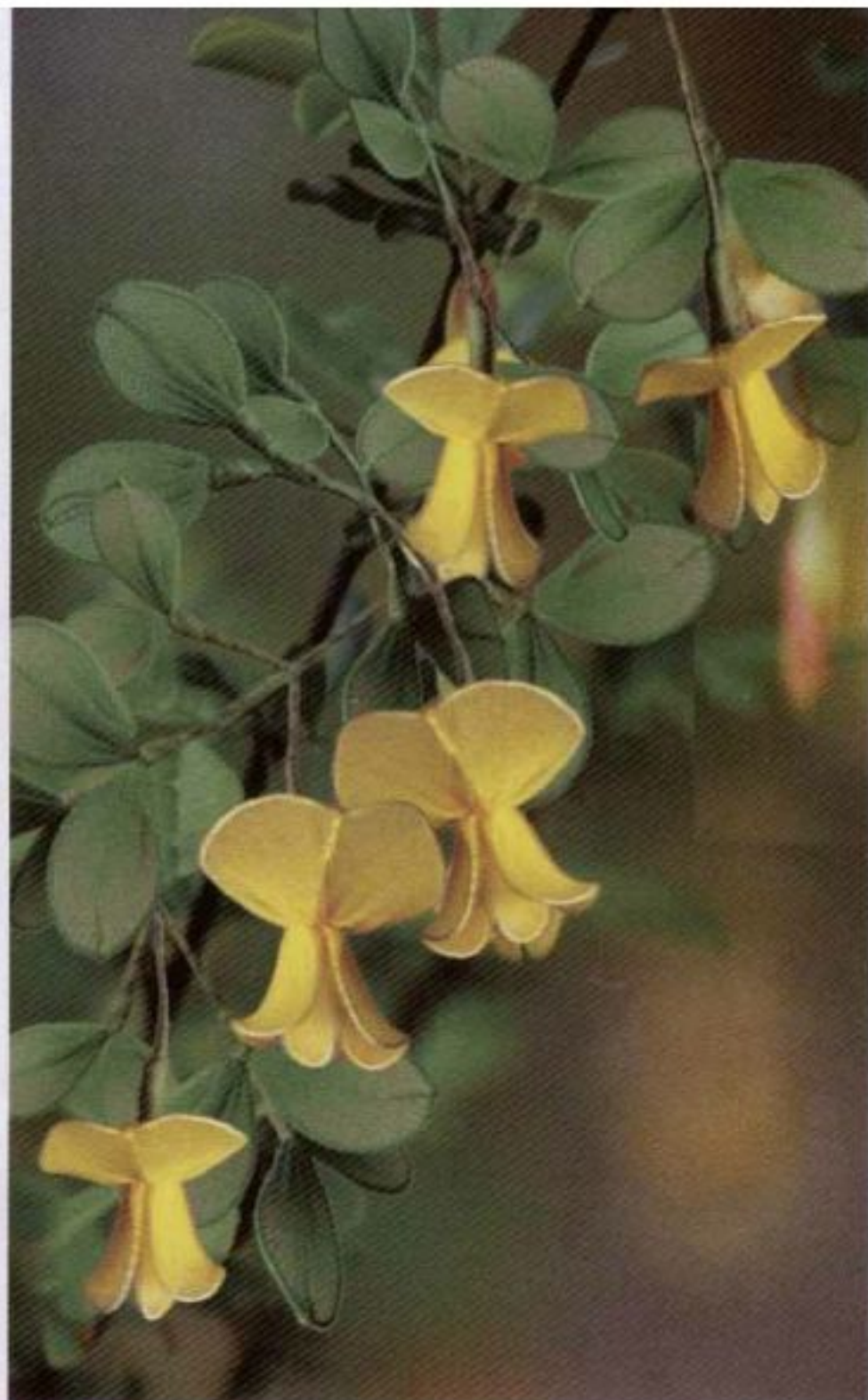

锦鸡儿 制作第 61 页



勿忘我
制作第 80 页



凌波仙子 制作第 70 页

牡丹 制作第 67 页



山茶花
制作第 66 页

木芙蓉
制作第 68 页





小白菊 制作第 71 页



双色球花
制作第 66 页



黄玫瑰 制作第 63 页



风信子
制作第 69 页



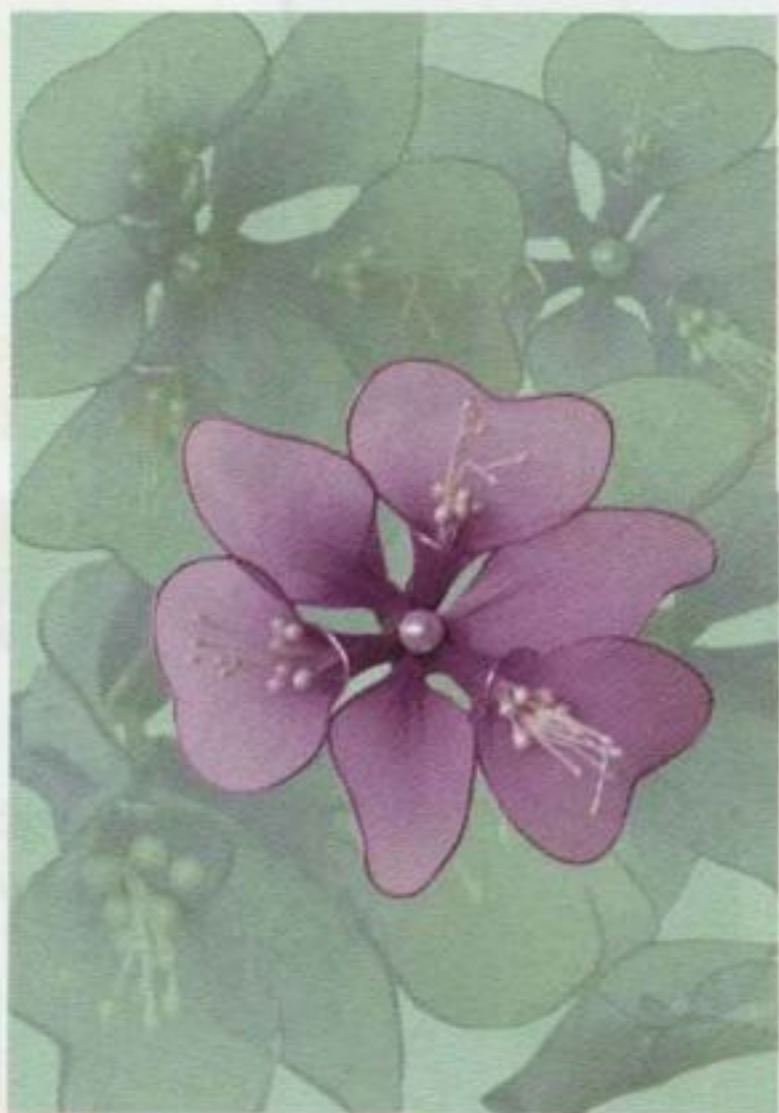

鸢尾 制作第 83 页



波斯菊 制作第 71 页



牵牛花 制作第 81 页



宫灯花 制作第 81 页



康乃馨 制作第 72 页



单瓣菊花 制作第 72 页



白兰花 制作第 75 页



郁金香 制作第 73 页

下弯球菊 制作第 80 页



上弯球菊 制作第 80 页

荷花、睡莲 制作第 78 页





正形大菊 制作第 80 页



外翻大菊 制作第 79 页



重瓣盘菊 制作第 77 页



黄兰 制作第 67 页



蔷薇花 制作第 75 页

www.jx0304.com
丝网花制作网



白玉兰 制作第 74 页



天堂鸟 制作第 82 页



吊金钟 制作第 75 页



圣诞花 制作第 76 页

常青藤 制作第 84 页



向日葵 制作第 72 页



喇叭水仙 制作第 58 页



扶郎花 制作第 71 页





腊梅 制作第 53 页



春兰 制作第 57 页



竹 制作第 85 页



菊 制作第 71、77、80 页



<http://www.jx0304.com>

丝网花制作网

制

作

实

例

下面采用循序渐进的方法，介绍 55 种丝网花的制作，它们各有独特制作要点，作者力求把丝网花的各种工艺融汇在其中，书中介绍的各类花叶、花瓣等的尺寸和颜色均供参考，读者可自由改变，所以当你会做一种花后，也就会很自然地学会了多色大大小小的花。通过这 55 种花的制作，你就可以把五颜六色、不同形状的花瓣、花芯、叶进行各种组配，创作出几十种，甚至几百种丝网花花卉，获得无穷的乐趣。



★单圈绕小花

作品图：第4、16、26页

1. 特点

最简单也是最普通的花形，花朵的花瓣可以由三片、四片、五片或六片组成，花芯可以由1粒~10粒小花芯组成，无论花瓣和花芯的多少，做法是一样的，下面以五片花瓣、五粒小花芯、二片叶子组成的单生花朵为例介绍其制作过程。

2. 材料、部件

① 花瓣：#26银色铁丝，心形，直径2cm单圈绕法，粉色丝网，共五片。

② 花芯：五粒黄色市售小花芯。

③ 花叶：#26绿色铁丝，直径2cm单圈绕法，绿色丝网，共二片。

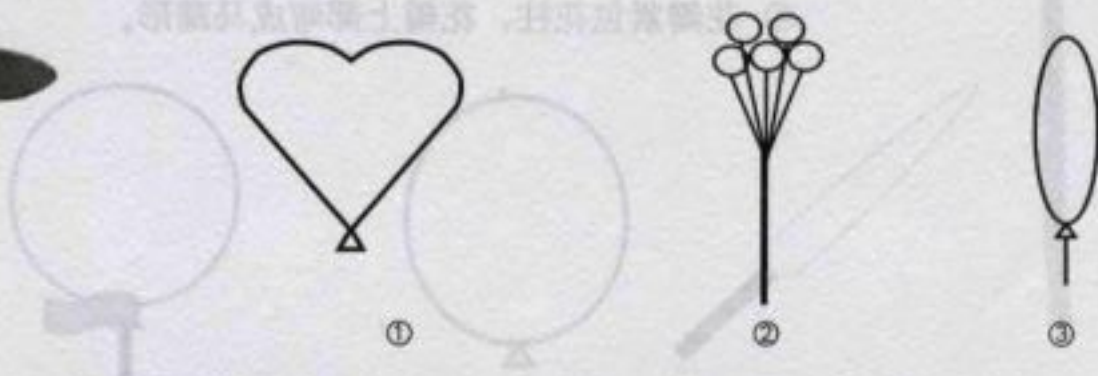

3. 组装

① #20绿色铁丝长7cm。与五粒花芯连接，芯丝长1cm，连接处包粉色胶带。参见第7页。

② 花梗包扎处，依次顺扎五片花瓣。阅第14页(2)①“一轮”，结扎处包绿胶带。

③ 两片无柄叶或有柄叶顺扎在花梗上，结扎处包绿胶带。参阅第15页4.(1)和16页5.。

④ 完成成品。



4. 掌握要点

单圈绕法、市售花芯工艺、顺扎、一轮等基本工艺。

5. 衍生花

☆腊梅：#26金色铁丝、直径1.3cm、黄丝网圆形花瓣，无花柄、无叶。棉花球小花苞（参见第12页“(五)花蕾工艺(1)棉花球”）作品图见第25页、49页。

☆桃花：#26桃红铁丝、直径1.3cm、粉红丝网圆形花瓣，无花柄。
#26绿铁丝、直径2cm、绿丝网橄榄形叶子、无叶柄。棉花球小花苞（制作见第12页“(五)花蕾工艺(1)棉花球”）作品图见25、35页。





★ 马蹄莲

作品图：第29页、35页。

1. 特点

柱状花芯，花瓣一片，开张呈马蹄形，花白蕊黄。

2. 制作

① 花芯和花梗：#18绿铁丝长30cm作花梗，头部包棉花，橘黄丝网，包成直径0.8cm，高7cm的上小下大的圆柱形棉花球花芯，参阅第8页3。用卫生纸包裹花梗，以增粗花梗，使其直径达到0.7cm。

② 花瓣：#22白或银铁丝，圈直径13cm，乳白丝网。

③ 花瓣结扎在花梗与花芯的连接处。连接处和花梗上包绿胶带。

④ 花瓣紧包花柱，花瓣上部弯成马蹄形。



①



②



③



④

3. 掌握要点

柱形棉花球花芯、花瓣造型。

★ 君子兰

作品图：第37页。

1. 制作

制作方法同单圈绕小花。花瓣内加色块，多朵花集生于花梗顶端，花叶为带状。

① 花瓣：#26金铁丝，直径2.5cm六片，丝网用橙色，内加红色块。参阅第6页2(2)“加色块”。

② 花芯：市售小花芯6粒，芯丝长2cm。

③ 花萼：直接用绿胶带包裹。

④ 叶子：叶子为带状，宽3~5cm、长20~30cm不等，头部圆，参阅第11页(7)“大型带状叶”。

⑤ 组装：花芯与#24绿铁丝连接，依次顺扎六片花瓣，花柄长3~5cm，结扎处包绿胶带，把十几朵花合在一起，再与粗花梗连接，花梗长30cm。花梗下部二面对称结扎数片叶子，结扎处包绿色胶带。

2. 掌握要点

花瓣加色块、大型带状叶。

3. 参阅：第6页2(2)、第11页(7)。



★百合花

作品图：第19页、35页。

1. 特点

百合花花朵由六瓣花瓣组成，花瓣的排列为内外二轮，各三瓣，花朵大。叶成螺旋状散生排列，叶形一般为橄榄形，花朵单生或簇生，花色有乳白、橙色、橙红及内有紫黑、红褐斑点，叶无柄或短柄。

2. 材料和部件

① 花瓣：花瓣六片，#22银铁丝，直径8cm，中间可加一条脉络，乳白丝网，沿中线涂黄色及黄点。

参阅第6页2(1)。

② 叶子：叶子四片，#24绿铁丝，直径6cm，中间可有一条脉络，深绿丝网。

③ 花蕾：花苞用二根#24银铁丝中间绞住，再绕圈，直径5.5cm内，圈下部放淡黄碎丝网，白丝网网丝，与#18绿花梗连接。参阅第12页(3)。

④ 花蕊：用3粒花蕊粘合成一根白色雌蕊，花丝上包黄胶带，与#18绿铁丝连接。雄蕊由6根长约5cm的花丝组成。雌蕊花丝略高于雄蕊。参阅第7页2“雌雄花蕊”。

3. 组装

① 雌雄花蕊，参见第7页2。

② 依次顺扎三片花瓣。

③ 第二轮再依次顺扎三片花瓣。

④ 在花梗适当位置扎上无柄的叶子二片。

包绿胶带。

⑤ 在花蕾的花梗适当位置扎上无柄的叶子二片。包绿胶带。

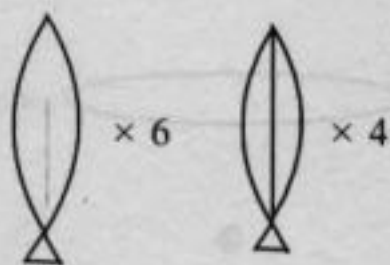

①

②



③

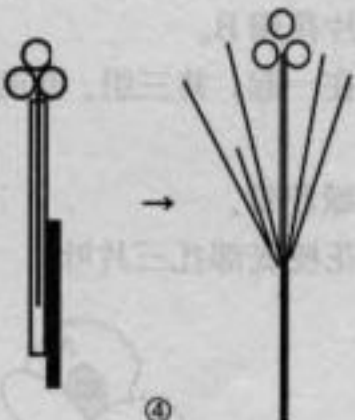

④



①

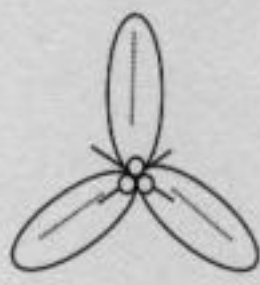

②

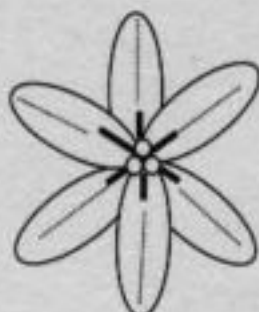

③



④

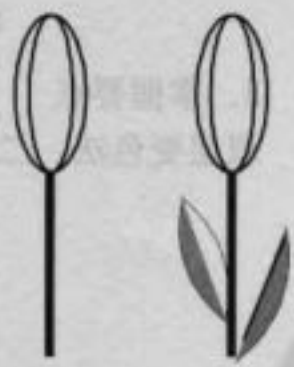

⑤

4. 掌握要点

雌雄花蕊、二轮花瓣、花瓣着色、花瓣多轮组装。

5. 参考章节

第5页(3)a“一条脉络”、6页2(1)“着色”、12页(3)“橄榄形花蕾”、14页(2)②“多轮”。

6. 衍生花卉

☆香雪兰：花朵小于百合花、穗状花序、横出，每序着花5~10朵，花瓣组成狭漏斗状，花蕊取小花蕊数粒。香雪兰作品图见27页、37页。

☆单瓣杜鹃：叶子形状以及花朵小于百合花，花蕊取小花蕊数粒。其他制作同百合花，作品图见第36页。

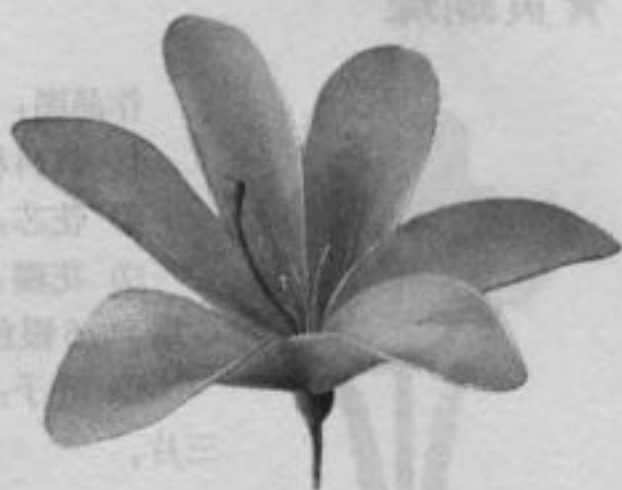



★黄蝴蝶



作品图：第27页、31页、36页。

1. 材料和部件

- ① 花芯：一粒较大的橙色花芯与花梗连接。
- ② 花瓣A、B用#24银色或白色铁丝，白丝网，A直径5cm、B直径4cm。花瓣C用#26银色或白色铁丝，黄丝网，直径3cm，A、B、C各三片。
- ③ 叶子：叶片用#22绿色金属丝绕圈，叶片长13cm，宽2.5cm，绿色丝网包裹，三片。

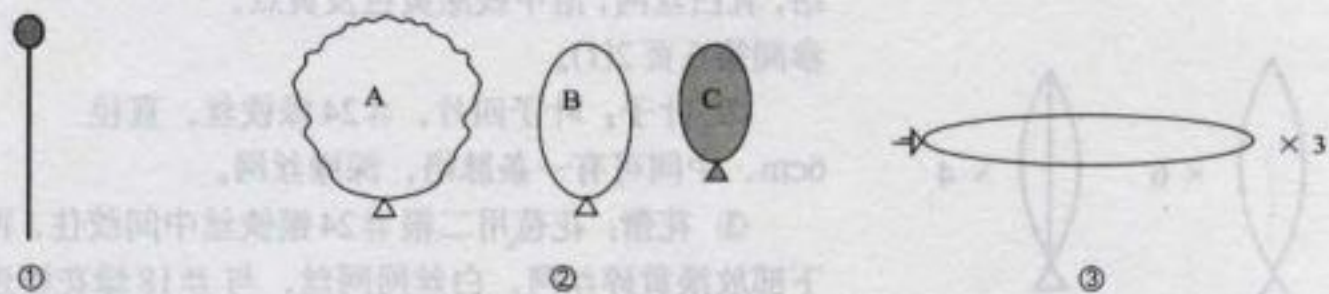

2. 组装

- ① 花芯外依次顺扎三片花瓣B。
- ② 花瓣C与花瓣A扎在一起，共三组。参阅第6页2(4)。
- ③ 第二轮依次顺扎三组花瓣A+C。结扎处包绿胶带。
- ④ 调整花瓣角度，花瓣C和A紧靠在一起，花梗底部扎三片叶。

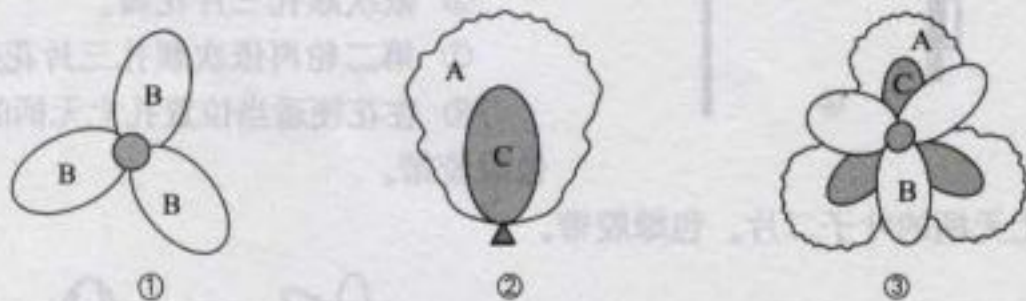

3. 掌握要点

双层变色法、二轮花瓣组装。

★蕙兰

作品图：第19、38页

1. 特点

蕙兰花型较小，花被共六瓣，分内外二圈排列：外三瓣称‘花萼’，形状基本相似(C)，呈三角形排列；内三瓣为花瓣，其中下方一瓣称‘唇瓣’或‘舌’，可由二瓣大小不等的圈(A1、A2)组成，上侧两瓣同形对称(B)，俗称‘捧心’，在两‘捧心’中间是‘花蕊’。花颜色素雅，花茎浅黄绿色，5~13朵花成排着生在花梗上，花叶细长。

2. 材料和部件形状

- ① A1、A2、B、C花被均用#26银色金属丝，淡绿或白色丝网。
- ② 花茎#18淡绿铁丝。



- ③ 三粒深紫红色小花芯。
- ④ 花蕾：圆柱形棉花球花蕾，淡绿丝网。
- ⑤ 塑料的细长深绿叶子。

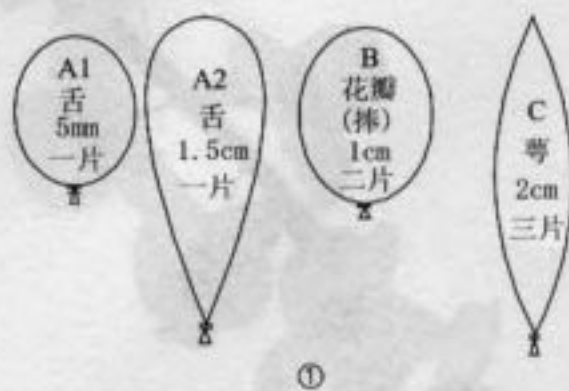

3. 组装

- ① 三粒深紫红色花芯与粗花梗连接，基本不留花丝。
- ② 花瓣 A1 顺扎在靠近花芯的花梗上。
- ③ 把花瓣 A1 的顶部向花芯弯曲。
- ④ 在花瓣 A1 的对面顺扎花瓣 A2。
- ⑤ A 花瓣外左右对称顺扎二片花瓣 B，把花瓣向花芯方向弯曲。
- ⑥ 在花瓣 B 外层，顺扎三片花瓣 C，其中一片方向与花瓣 A1 相同，另二片对称，夹角为 110° ，将花瓣 C 向外弯曲，花瓣 A2 向下弯成舌形。

⑦ 二花蕾结扎在花茎上部，下面扎三朵花，间隔 2cm。结扎部位和花茎上包上淡绿胶带后，再剪 2~3cm 淡绿胶带若干段，头部剪成 30° 的尖角，从上到下、尖角向上逐片竖的包在花梗上，把尖角处向外弯，作为花梗上的包衣。

- ⑧ 配上绿色塑料细长的叶子。

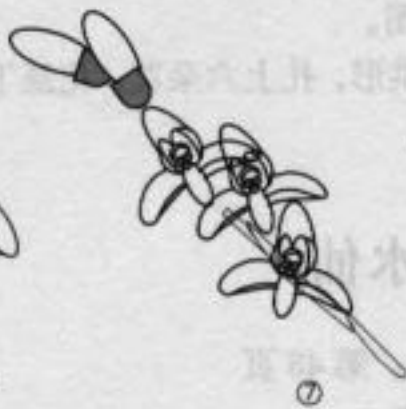

4. 掌握要点

蕙兰的基本组成，花瓣的弯曲，花茎包衣。

★春兰

花形与蕙兰相同，仅是一枝上只有一朵花。作品图见第 49 页。



★蝴蝶兰

作品图：第23页、37页。

1. 特点

基本结构与蕙兰相同，但形状不同，花朵较大。

2. 材料和部件

- ① 花芯：市售黄色大花芯一粒，与#22铁丝捆绑。
- ② 唇瓣B：#26桃红色铁丝，直径3cm，深粉红色丝网。
- ③ 网丝后顶部扭2圈，如图造型。
- ④ 捧心C：#24银或白色铁丝，直径3.5cm，淡粉红色丝网。
- ⑤ 萼D1、D2：#24银或白色铁丝，直径3cm，白色丝网。
- ⑥ 叶子：#22绿色铁丝，绿色丝网，E（长9cm，宽4cm）和F（长10cm，宽5cm）各二片。

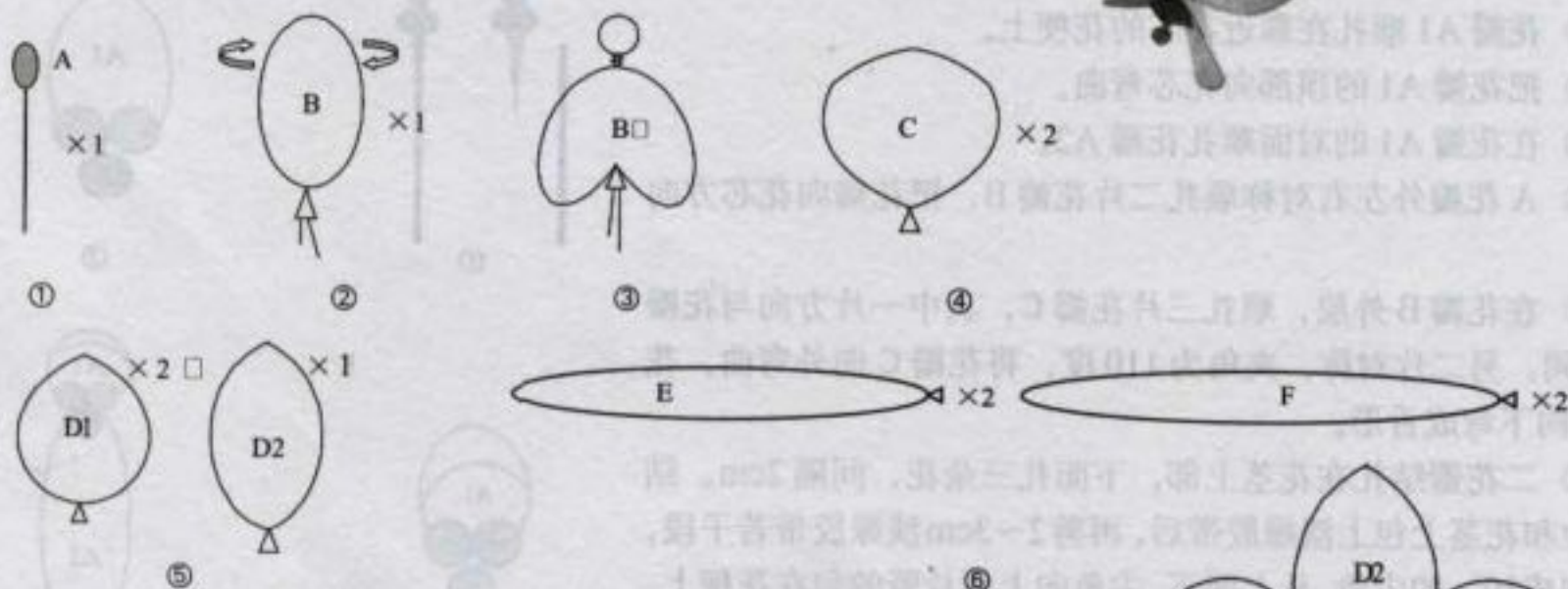

3. 组装

唇瓣B与大花芯A结扎，在唇瓣B的左右各结扎一片C，在唇瓣B的对称位结扎主瓣D2，副瓣D1结扎位置见右图。

用长30cm #18绿色铁丝作花茎，弯成拱形，扎上六朵花，花基下部扎四片叶子。

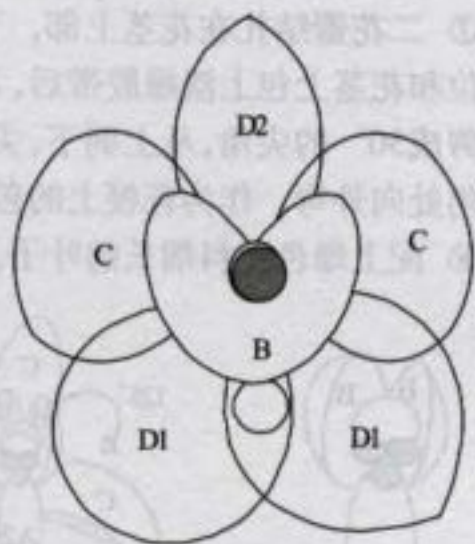

★喇叭水仙

作品图：第48页

1. 特点

花朵较大，一茎一花，白或黄色花瓣、平展如盘。副花冠黄或橙色，杯状，居中。

2. 材料、部件

① 花蕊花梗：#24绿色铁丝和七粒市售白小花蕊连接。

② 花瓣：#24铁丝圈直径均4cm，A金铁丝、橙色丝网，B银铁丝、白丝网。

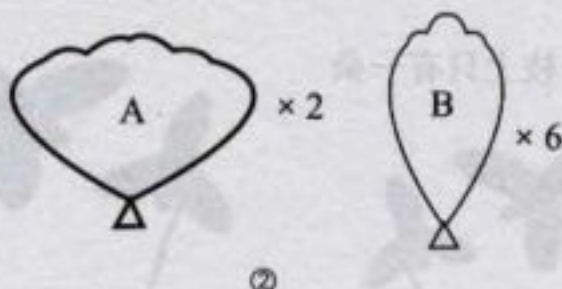

③ 叶: #22绿铁丝, 直径10cm, 拉长成宽2cm带状, 绿色丝网。



3. 组装

二片花瓣A与花芯结扎, A弯成碗形, 包裹花芯, A外逐片结扎B六片, 连接处包绿胶带, 花茎底与叶子结合。参阅第70页‘凌波仙子’。



★大洋兰

作品图: 第21页、38页

1. 特点

大洋兰的花朵直径可达10cm左右, 所以花瓣中都要加脉络, 不仅能便于花瓣的造型, 还能使花朵更美观。一枝大洋兰上只有一朵花, 花茎较粗, 叶片长15cm左右, 宽3cm。

2. 材料和部件

① 花芯A: #26金铁丝圈直径2cm, 橙色丝网, 网丝内加棉花, 使成立体。

② 唇瓣B: 一片, #24银铁丝圈直径7cm, 加多条脉, 淡黄(近白)丝网。

③ 捧心C: 二片, #24银铁丝圈直径7cm, 内加总脉络一条, 淡黄(近白)丝网。

④ 花萼D: 三片, #24银色金属丝, 圈直径5cm, 加多条脉络, 脉络稍细, 淡黄(近白)丝网。

⑤ 叶片用#22绿色金属丝绕圈, 绿色丝网包裹。D、E各二片。叶片D长15cm宽3cm, 叶片E长13cm宽2.5cm。

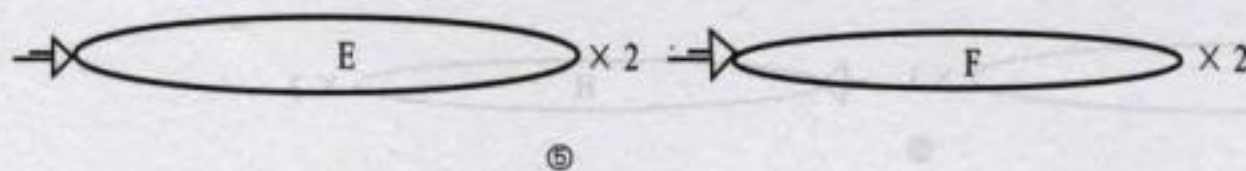
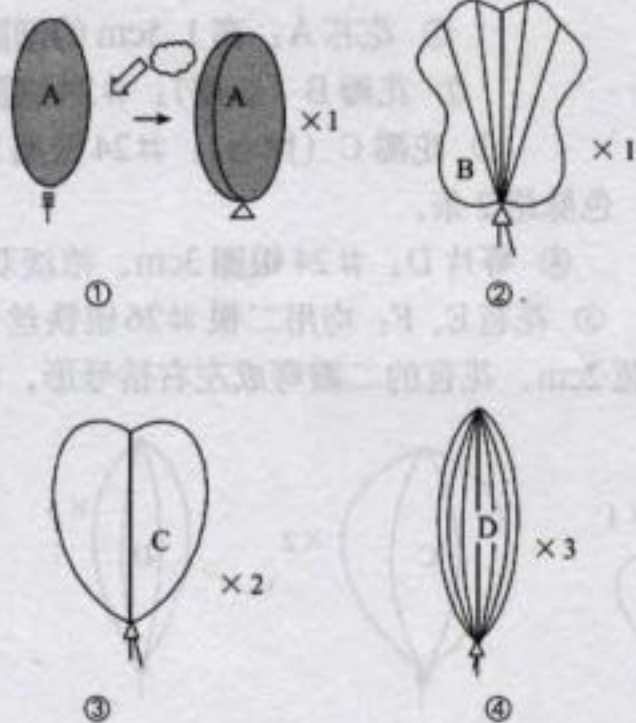

3. 组装

① A与B结扎, 把B的左右下部向中间包裹。

② 把二片C花瓣逐片扎在外层。

③ 把三片D花瓣逐片扎在外层。

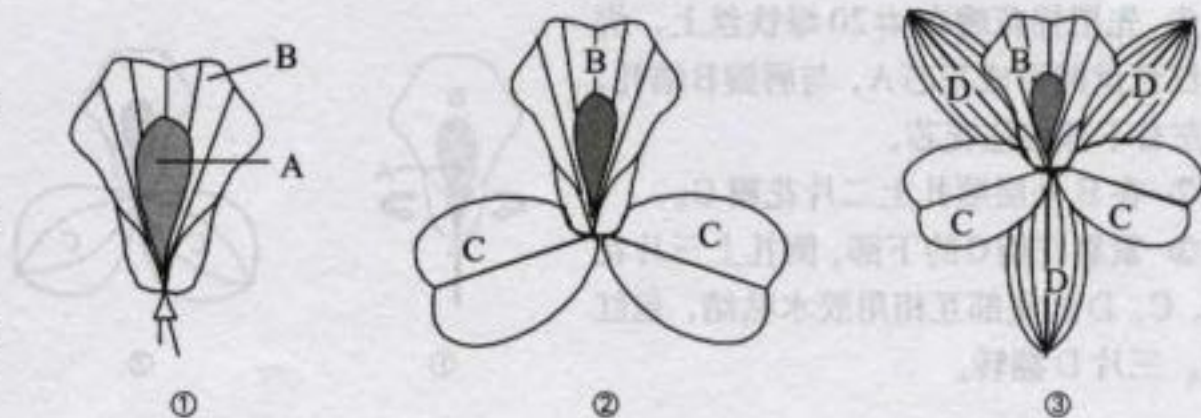



④ 用筷子作花梗，花瓣底部的金属丝与花梗连接。用绿胶带包扎花朵底部和花梗。

⑤ 在花朵下17cm的花梗上逐片结扎叶子E，在E的外面结扎F。对花枝的整体进行造型，获得满意的花形。

4. 掌握要点
加脉络。

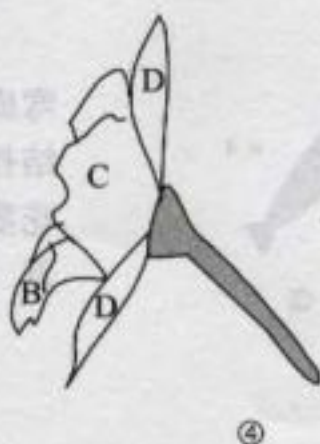

★洋兰

作品图：第31页、38页

1. 特点

洋兰花的花朵的花柱、唇瓣和花萼的形状、大小与大洋兰不同，同时由花柄长短略等的数朵花成排着生在花梗上。

2. 材料和部件

- ① 花芯 A：高1.5cm的细圆柱状棉花花芯，橙色丝网。
- ② 花瓣 B（唇瓣）：#24银圈3cm、浓淡双色洋红丝网。
- ③ 花瓣 C（捧心）：#24银圈3.5cm、浓淡双色洋红网，#26银色脉络2条。
- ④ 萼片 D：#24银圈3cm、浓淡双色洋红网，#26银色脉络2条。
- ⑤ 花苞 E、F：均用二根#26银铁丝一起绕圈，E花苞绕圈直径2.5cm，F花苞2cm，花苞的二瓣弯成左右括号形，内放棉花，浓淡双色洋红网。

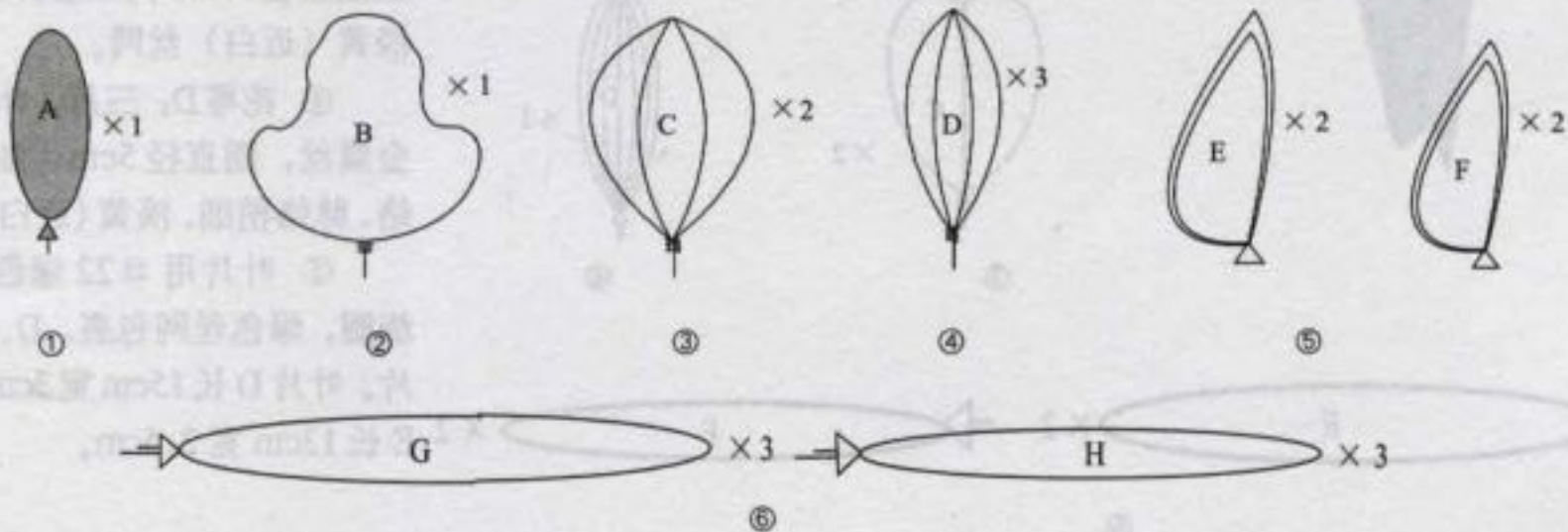

3. 组装

① 先把棉花缠在#20绿铁丝上，绑上橙红色丝网形成花芯A，与唇瓣B结扎，B的左右下部包住花芯。

② 在B外层顺扎上二片花瓣C。

③ 紧靠花瓣C的下部，倒扎上三片花瓣D，C、D的底部互相用胶水粘结，包红胶带。三片D翻转。

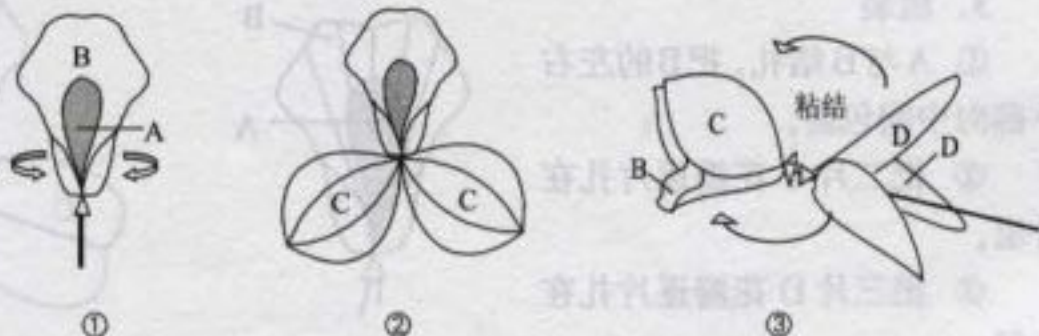



- ④ 弯曲D、C中的脉络，使其凸起。B向下弯曲成象吐出的舌形。
- ⑤ 把E和F的二圈分开。
- ⑥ 二圈弯成左右括号形，内放棉花，浓淡双色洋红网丝。结扎部缠上绿胶带。

⑦ 花柄长约3cm，花朵间距约3cm，最下面的花朵下的花茎长10cm，叶子扎在花茎的底部，花茎上缠上绿胶带。

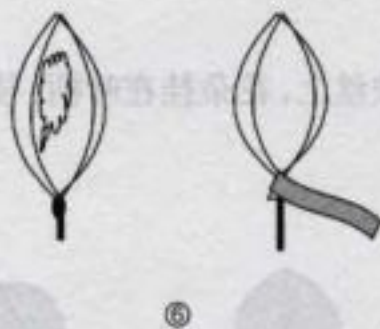
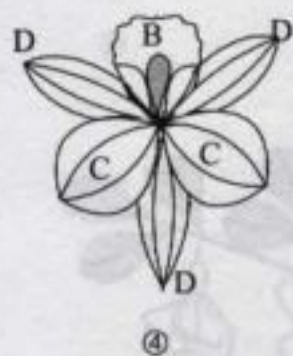

4. 掌握要点

双线绕圈法、倒扎、总状花序、花苞制作。

5. 参阅

第13页(4)“不对称花蕾”。

★锦鸡儿

作品图：第39页

1. 特点

花朵有花丝，倒挂在叶梗和树干上。

2. 材料与部件

① #26白铁丝，直径1.5cm二圈绕。下留2cm铁丝作花丝，捏成半圆形，二片花瓣直线部互靠、圆弧部分略分开，中间放少许棉花。用黄白丝网一起网丝。

② 花瓣：#26白铁丝、直径2cm二圈绕。捏成歪桃形，黄白丝网网丝。

③ #26白铁丝、直径3cm，捏成桃形，加金色中脉，黄白丝网网丝。

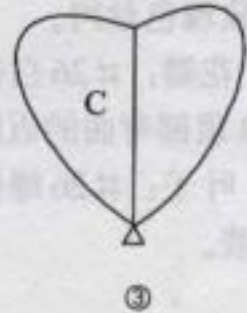
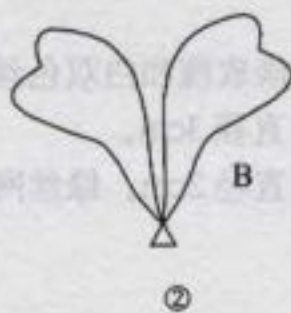
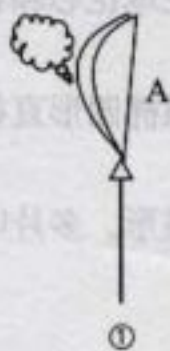

④ 花萼：#28棕色铁丝、直径1.5cm二圈绕。捏成三角形，棕绿双色丝网网丝。

⑤ 花叶：#26绿铁丝、直径2.5cm绕圈，留铁丝2cm作叶柄，中脉一条，绿丝网网丝。

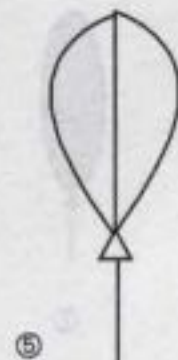



3. 组装

- ① 花瓣B与A的直线部位靠拢，顺扎组合。
- ② 花瓣C与花瓣B相靠拢，顺扎组合。
- ③ 倒装花萼。
- ④ 花萼上翻包紧。花瓣C向下翻。
- ⑤ 花朵倒置图。
- ⑥ 叶子结扎部包绿胶带。
- ⑦ 三片叶子组合。
- ⑧ 把花朵和叶子扎在#22绿铁丝上，花朵挂在叶柄、枝条的交叉处，结扎部位包绿胶带。

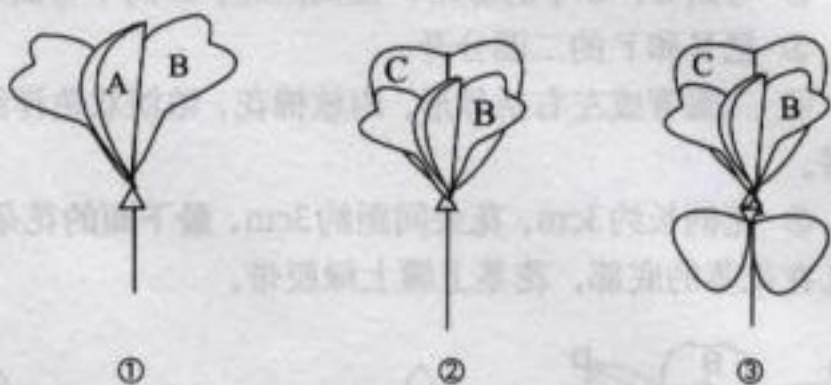

④



⑤



⑥

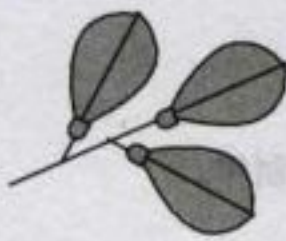

⑦



⑧

4. 掌握要点 花萼倒装。

★金鱼草

作品图：第28页、36页。

1. 特点

每朵花只有二片花瓣，外片呈唇形自然弯曲如金鱼尾，内片卷筒形如金鱼身，花丝短，花朵成总状花序。叶对生，狭长橄榄形。

2. 材料和部件

① 花芯和花苞：高1.5~2cm，宽1cm的椭圆型棉花球花芯和花苞。包玫瑰色丝网。

② 花瓣：#26白铁丝，淡玫瑰和白双色丝网。A横椭圆形直径2cm，B顶部弯曲的近圆形，直径3cm。

③ 叶子：#26绿铁丝，直径2cm，绿丝网，狭橄榄形。多片叶对生组装。

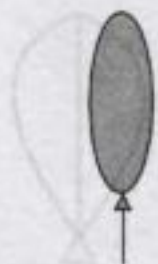

①

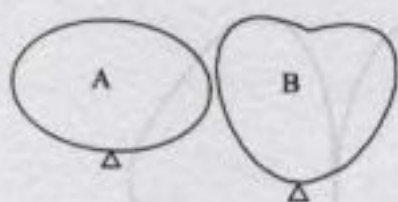

②



③



3. 组装

- ① 花瓣 A、B 一起与花芯结扎，A 紧包花芯。
- ② 花瓣 A 的顶部如金鱼嘴，结扎处包绿胶带。
- ③ 花瓣 B 下弯成近水平。
- ④ 结扎在 #18 绿铁丝上。每枝花梗上部结扎 4 朵花苞，下面结扎 10~20 朵花，结扎处包绿胶带。

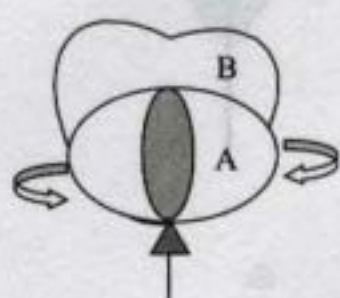

①

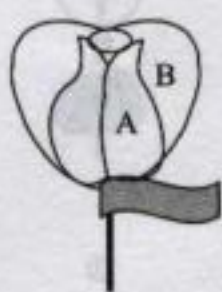

②

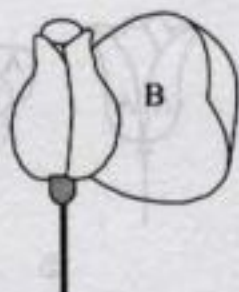

③



④

4. 掌握要点

花瓣紧包花芯、对生羽状复叶。

★玫瑰花

作品图：第 27 页、29 页、41 页。

1. 特点

花朵较大、颜色多，每枝一朵花。

2. 材料和部件

- ① 棉花花芯：#18 铁丝头部弯钩，包上棉花球，球的直径 2cm 左右。外包上粉红色（或玫瑰色、黄色、淡绿色）丝网。
- ② 花瓣：#24 绿色或白色铁丝，绕圈，粉红色丝网。A 花瓣直径 3.5cm，9 片，B 花瓣直径 4cm，7 片。
- ③ 花萼：#24 绿色铁丝直径 2.5cm，绿丝网，10 片。
- ④ 花叶：#24 绿色铁丝直径 3.5cm，中间加一条脉络，绿丝网，叶柄长 3cm，6 片叶子。

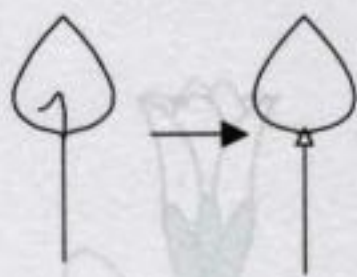

①

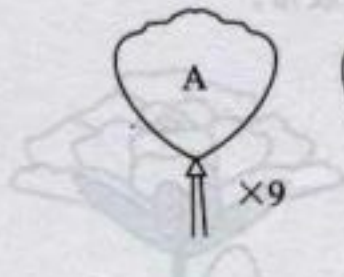

②

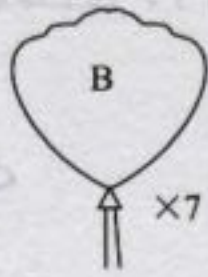

③

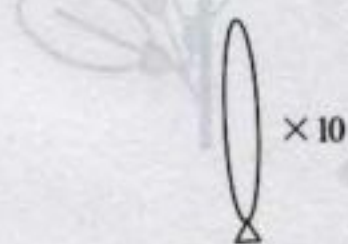

④



⑤





3. 组装

(1) 花蕾组装

- ① 把一片花瓣B扎在花芯外紧包住花芯。
- ② 在第一层花瓣B外，再依次结扎三片花瓣A。
- ③ 依次倒扎五片花萼、结扎处包与丝网同色的胶带。
- ④ 把花萼上翻并用胶水把它与花瓣粘住。

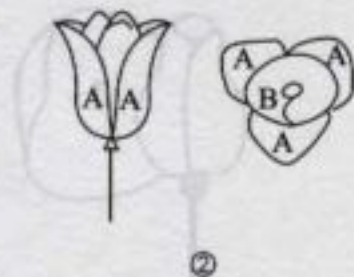
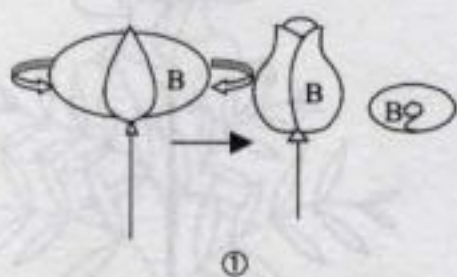

(2) 花朵组装

- ①② 同花蕾组装①②。
- ③ 在第二层花瓣A外，再逐片结扎花瓣A三片。
- ④ 在第三层花瓣A外，再逐片结扎花瓣B五片。

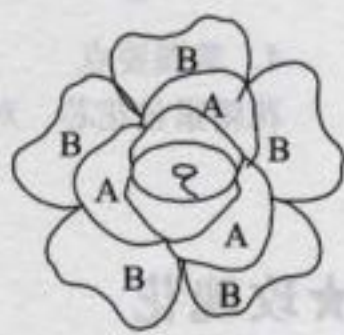
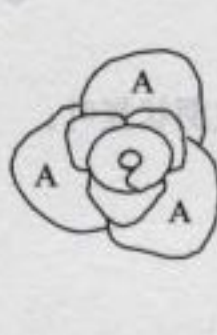
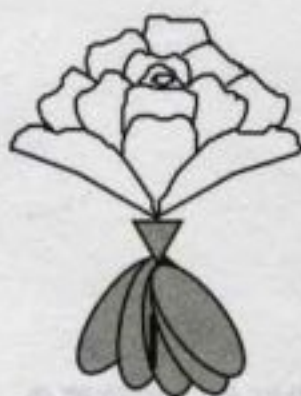

- ⑤ 在花瓣结扎处涂上胶水，再依次倒扎五片花萼，结扎处包与丝网同色的胶带。
- ⑥ 把花萼上翻并用胶水把它与花瓣粘住。

(3) 叶子组装

- ① 叶子结扎处包上绿胶带。
- ② 下面二片叶子距中间叶子1.5cm。
- ③ 在花朵和花蕾的花萼下5cm处扎上叶子，包上绿胶带。

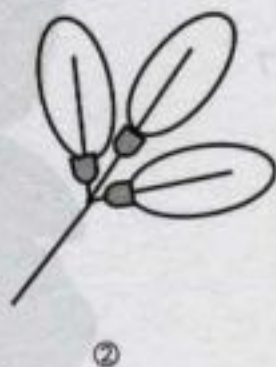

4. 掌握要点

多轮花瓣、花瓣紧包花芯。

★桔梗

作品图：第25页、37页。

1. 花朵制作

① 细铁丝头部弯钩，包棉花，作成直径1cm的橙色丝网的棉球花芯。均匀包上50粒市售黄色小花芯。下部细铁丝与#18铁丝连接。

② 花瓣五片，#24银铁丝，直径3.5cm，血牙红-白双色丝网。中间二条脉络。逐片结扎在花芯底部。

③ 花萼二组，#26绿铁丝，直径2cm，三回圈和二回圈各一组，绿丝网，花萼倒扎于花朵底部，二者胶水粘连，花萼上翻。

④ 花叶二片，#24绿铁丝，直径3cm，中间二条脉络，绿丝网，扎在花朵下7cm处，结扎处和花梗上包绿胶带。

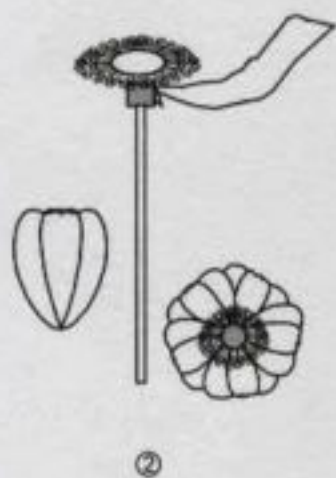
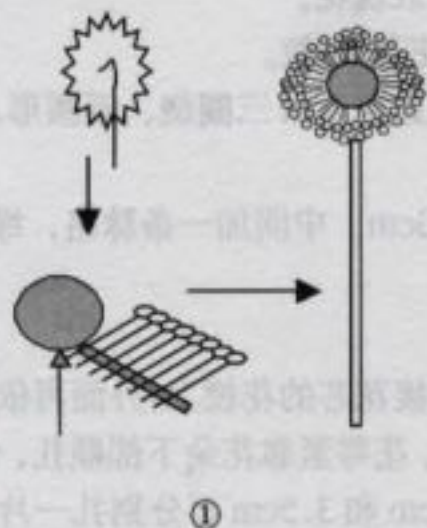

2. 花蕾制作

① 花瓣五片，#26银铁丝，直径3cm，血牙红-白双色丝网。五片花瓣顶部粘在一起，内放棉花，扭卷起来。

② 下面五根铁丝拧在一起，与#18铁丝连接。



③④ 工艺与上面花朵制作的③、④步相同。

3. 掌握要点

双圈花芯参见第9页6。花蕾制作参见第13页(五)(5)。



★ 山茶花

作品图：第20页、40页。

1. 材料和部件

① 花瓣：红色 #26 铁丝，直径 3cm 三片 直径 3.5cm 五片，红丝网，棉花增厚花瓣。花瓣形状同玫瑰花。

② 花芯：直接用市售黄色小花芯 15 粒。

③ 花萼：用 #26 棕色铁丝、直径 1cm 三圈绕、近圆形，棕色丝网、二组。

④ 叶子：#24 绿色铁丝直径 3cm，中间加一条脉络，绿丝网，叶柄长 1.5cm，3 片叶子。

2. 组装

先把三片小花瓣依次顺扎在连接花芯的花梗上，外面再依次顺扎第二轮的五片大花瓣，结扎处包棕色胶带。花萼紧靠花朵下部顺扎，包上棕色胶带。离花朵底 0.5cm 扎一片叶子，间隔 3cm 和 3.5cm 再分别扎一片叶。也可先将三片叶子组装好，再扎在花朵下 3cm 处。

3. 掌握要点

花瓣加棉花增厚。

4. 参考

第 5 页(4)a、第 63 页‘★玫瑰花’。



★ 双色球花

作品图：第 18 页、41 页。

1. 特点

花瓣的二面颜色不同，花瓣组合成球形。

2. 制作

① 花瓣：花瓣 A：#26 白铁丝，直径 3.2cm，白丝网，五片。花瓣 B：#26 红铁丝，直径 3cm，红丝网，五片。

② 花芯：直径 2cm 棉花球花芯，红丝网。

③ 组装：A、B 二片花瓣合在一起，在结扎处扎紧，共五组。

④ 五组花瓣依次顺扎在棉花球花芯下的花梗上，包绿胶带。

⑤ 每组花瓣纵向向外折，花瓣的右边和另一花瓣的左面接触。五组花瓣的顶端尽量靠拢。

⑥ 每组花瓣纵向向外折，花瓣的右边和另一花瓣的左面接触。五组花瓣的顶端尽量靠拢。

3. 掌握要点

正反二色花瓣、花瓣造型。

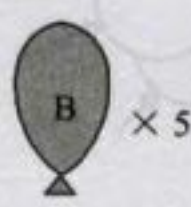
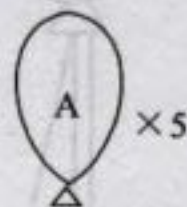

③

④

⑤

★ 牡丹



作品图：第32页、40页。

1. 材料与部件

① 花瓣：银色#24铁丝，直径5cm三片 直径6cm十片，丝网用黄、白、红、粉或绿皆可。

② 花芯：牡丹直接用市售小花芯30粒。球牡丹用直径2cm棉花球花芯外围市售小花芯30粒，芯丝长0.5~3cm。

③ 花萼：用#26绿色铁丝，直径3cm绕三圈，绿色丝网，二组。

④ 叶子：上部叶子为卵形，下部为有裂形，具体制作见第11页(6)大的有裂叶片。

2. 组装

先把三片5cm花瓣依次顺扎在连接花芯的花梗上，外面再依次顺扎第二轮和第三轮各五片大花瓣，(球牡丹不扎第三轮) 结扎处包绿色胶带。花萼紧靠花朵下部顺扎，包上绿色胶带。卵形叶扎在花梗上部，有裂形叶片扎在下部。

3. 掌握要点

大有裂叶制作。

4. 参考

第11页(6)大的有裂叶片。

★ 菖兰

作品图：第32页、34页、46页。

1. 特点

花茎粗壮直立、无分枝。穗状花序、着花八朵以上。苞片包住花朵，花朵下半部成筒形，花朵整体成漏斗形。

2. 材料与部件

① 花瓣：#24白铁丝，直径5cm，粉色丝网，每朵花六片，每朵花蕾2片，共三十六片。

② 苞片：#24绿铁丝，直径5cm，绿丝网。每朵花二片，共十六片。



①



②



③



④

③ 雌雄花芯，雄蕊三枚，雌蕊一枚，顶端三裂，参阅第7页2“雌雄花芯”。

④ 花茎：#18铁丝，长35cm，用卫生纸卷包加粗直径到0.8cm，再用绿胶带包裹。

3. 组装

- ① 三片花瓣依次结扎在花芯外，作为第一轮，再结扎第二轮三片花瓣。
- ② 把苞片结扎在花瓣外，苞片的左右包住花瓣。
- ③ 完成七朵。
- ④ 把二片花瓣合拢后，捏住顶部扭曲（见第13页）。
- ⑤ 把苞片结扎在花瓣外，苞片的左右包住花瓣。
- ⑥ 完成三朵。
- ⑦ 花苞结扎在花梗顶，包绿胶带。胶带下部扎一片苞片，包住花苞下半部。
- ⑧ 以同样的方法往下扎二朵花苞和五朵花。结扎处包绿胶带。最后调整花瓣的弯度，越往下花瓣的弯度越大。

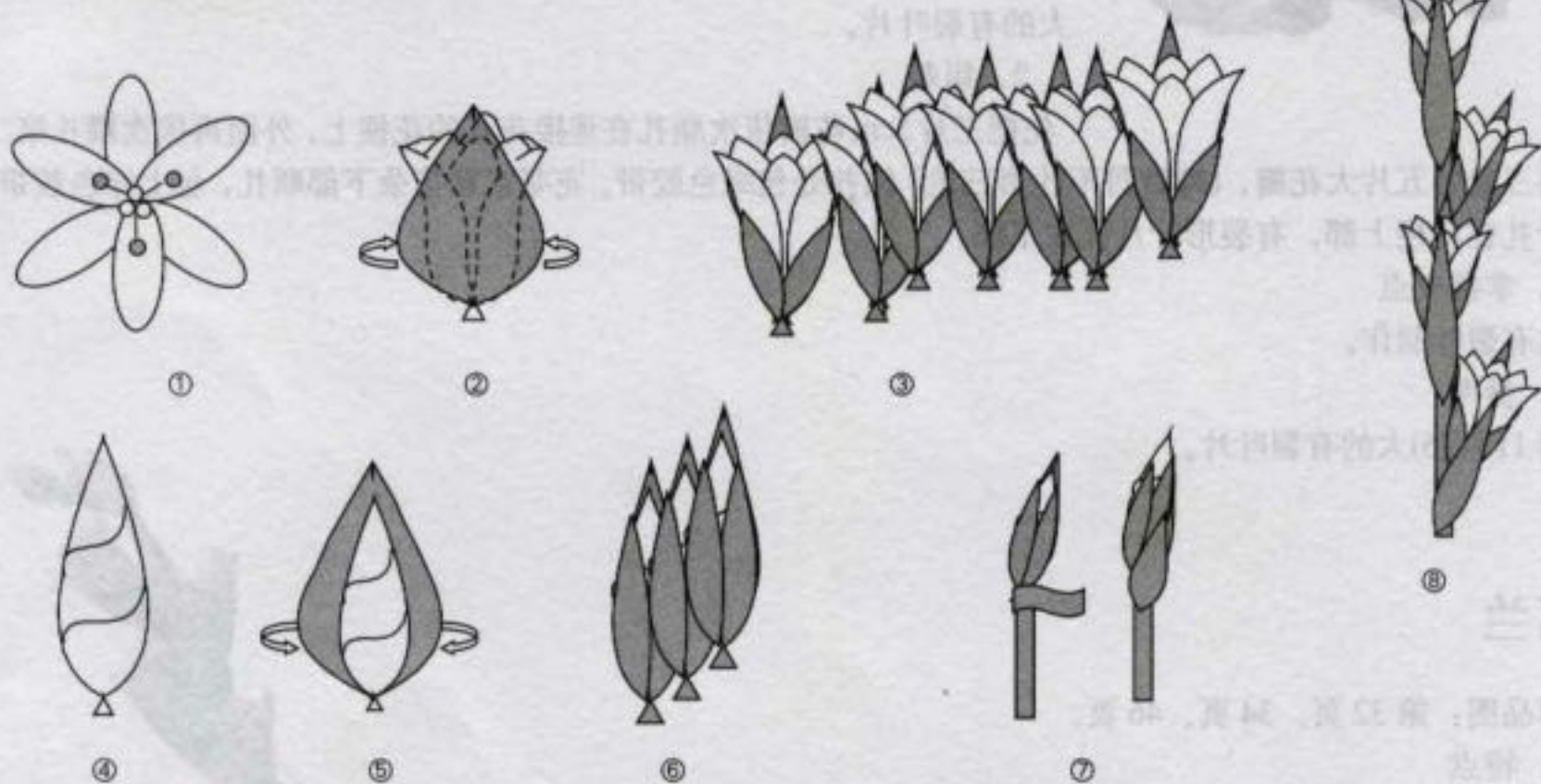

★ 木芙蓉

作品图：第26页、40页。



3. 掌握要点
双圈绕法加厚花瓣。

1. 特点

花单生于枝端叶腋，花瓣五片、较厚，颜色早晨白色、中午粉红、晚上深红。

2. 制作

除花瓣的制作比较特殊、棉花花球外的花芯数较少外，其他做法与桔梗相同，请参见第65页‘★桔梗’，在此不赘述。

①花瓣：#24银铁丝二根，中间互相绞拧，绕圈直径4cm，绕圈后，二圈分开，白丝网，五片。

参阅第6页1.(4)b。

②花芯：棉花花球外围20粒小花芯。

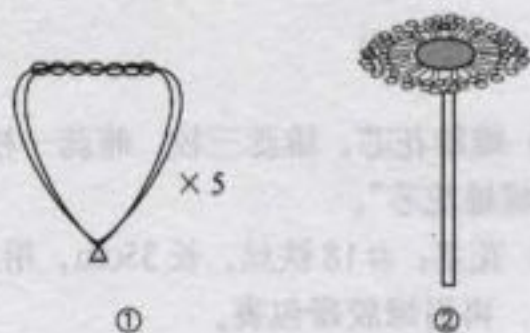

★风信子

作品图：第18页、23页、29页、41页。

1. 特点

花集生于花梗顶端，总状花序。

2. 制作

① 花瓣：#26银或紫色铁丝，直径2cm，六回圈，淡紫色丝网。

② 二根铁丝弯向另一面。拧紧。

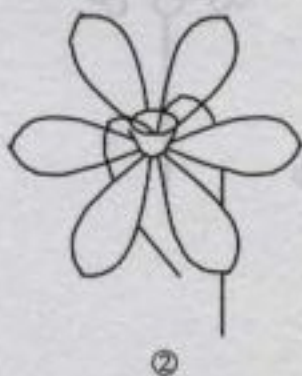

③ 花瓣向上弯，六片花瓣的下部合成杯形，顶端向外弯曲。五粒紫色小花芯粘合在一起，再粘在五片花瓣中。

④ 包绿胶带。花朵不少于15朵。其中一朵花与长20cm作花梗的#18绿铁丝连接，作为第一层花。

⑤ 把花朵按层扎在花梗上，每扎完一层，结扎处包绿胶带。每层间距1.5cm。第一层一朵，第二层3朵，第三层5朵，第四层6朵。

⑥ #22绿铁丝，绿丝网，叶长18cm、宽2.5cm的叶子二片，长14cm、宽2.3cm叶二片。扎于花梗下端。

3. 掌握要点

六回圈绕法、花瓣倒置花芯粘贴。

4. 衍生花

☆迎春花朵：四或五圈绕直径2cm，一粒花芯插入或多粒粘于中央。作品图见第35页。

★绣球花

作品图：第39页。

1. 特点

伞聚花序，生于枝顶，花序有柄，小花可数朵至数十朵。叶细长或心形边缘波浪。

2. 制作

① #26金铁丝四圈绕直径1.5cm，根部留3cm铁丝，红丝网，把一粒花芯的芯丝从二花瓣间插入到花朵的正中。参见第15页。



② 花芯丝和铁丝合并，丝网结扎处和下部包绿胶带。共做22朵。

③ 把花一朵朵按层扎在花梗上，每层结扎处包绿胶带。每层间距1.5cm。第一层1朵扎在花梗顶端，第二层6朵，花柄长1.5cm，第三层9朵，花柄长2cm，第四层6朵，花柄长1.5cm。调整花朵角度，把22朵小花围成一个球形。

④ 配上细长叶子。

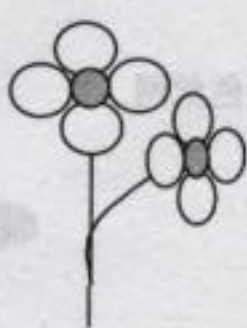
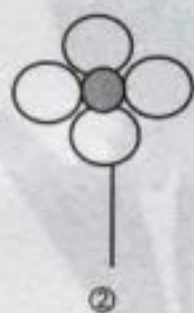

3. 掌握要点
花球的组装。

★凌波仙子

作品图：第25页、40页。

1. 特点

每枝花茎上的花呈伞状花序，一般有5~7朵，每朵花有六片白色花瓣，开放时平展如盘，副花冠黄色、浅杯状，端坐盘中央，叶片扁平带状。

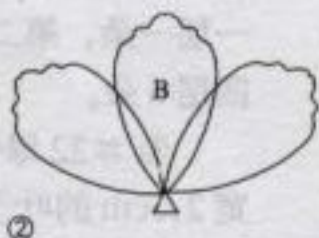

2. 材料和部件

① 花芯：#24绿色铁丝和七粒市售橙色小花芯连接。

② 花瓣：圈直径均2cm。A：#26金铁丝单圈绕法，黄丝网。B：#26银铁丝三圈绕法，白丝网。

③ 花蕾：#24绿铁丝头部弯钩，包上棉花球，球直径1cm外包上淡绿色丝网。

④ 花叶：#24绿铁丝，直径8cm外包上绿色丝网，拉长成宽2cm带状。

3. 组装

① 二片花瓣A合成碗状，把花芯包扎在中间。

②③ 逐组扎上二组花瓣B。

④ 花蕾和花朵结扎处包上绿胶带。三朵花与三朵花蕾扎在一起，下端与一筷子连接，包上绿胶带。

⑤ 花梗末端与四片叶子结扎。

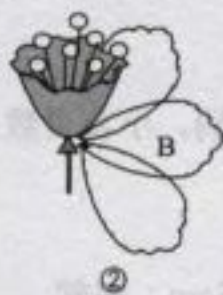
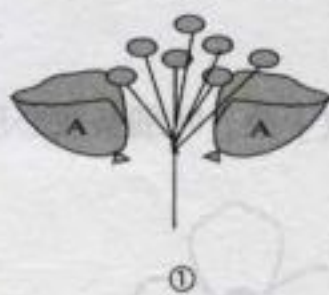

4. 掌握要点
多圈绕和单圈绕组合。

★小白菊

作品图：第34页、41页、49页。

1. 特点

单轮十二片花瓣。

2. 材料和部件

- ① 拖把花芯：直径1.2cm 绒面黄花芯，市场有售，也可以自己制作（拖把花芯制作见第8页5“拖把花芯”）。
- ② 花瓣：#26银铁丝直径1.5cm，三圈绕法，白色丝网。四组，共12片花瓣。
- ③ 花萼：#26绿色铁丝直径1.2cm，五圈绕法，绿丝网。五片花萼靠拢，做二组。
- ④ 花叶：#24绿色铁丝直径3cm 绕圈，中间加一条脉络，绿丝网，用手捏出叶子的造型，叶柄长1cm。每枝花配2~4片叶子。



3. 组装

- ① 把四组花瓣依次顺扎在花芯外圈。
- ② 在紧靠花瓣结扎处的下部花梗上，依次倒扎二组花萼。
- ③ 把花萼上翻并用胶水把它与花瓣粘住。
- ④ 花萼下3cm和5cm处各扎一片叶。包上绿胶带。

4. 掌握要点

自制拖把花芯。花瓣结扎在花芯和花梗的重合部分。

5. 衍生花

☆波斯菊：花瓣头部边缘成波浪、花芯直接用数粒市售小花芯，其他同小白菊。作品图见第42页。



★扶郎花

作品图：第22页、48页。

1. 特点

花芯较大，十八瓣花瓣在同一轮上，花朵扁平。

2. 材料和部件

- ① 双圈花芯：在紫红绒面花芯的外围粘上一圈市售黄色小花芯，用线把内外扎牢并用胶水粘接。（双圈花芯制作见第9页6。）
- ② 花瓣：#24银铁丝直径3.5cm 绕圈，粉红色丝网。18片花瓣。

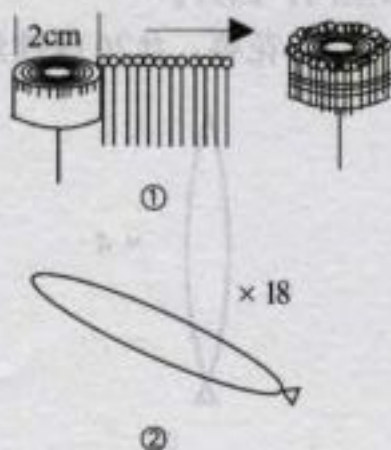



③ 花萼：#24 绿色铁丝直径 2cm，五圈绕法，绿丝网。五片花瓣靠拢，做四组。

④ 花叶：#24 绿色铁丝直径 5cm 绕圈，中间加一条脉络，绿丝网，用手捏出叶子的造型，叶柄长 5~8cm，每枝花配 2~4 片叶子。

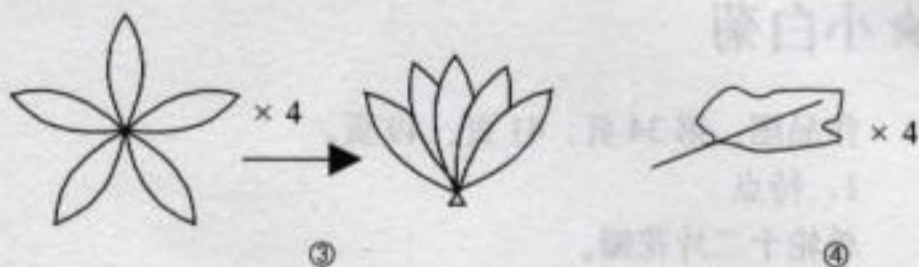

3. 组装

① 把 18 片花瓣依次顺扎在花芯外圈。

② 在紧靠花瓣结扎处的下部花梗上，依次倒扎四组花萼。

③ 把花萼上翻并用胶水把它与花瓣粘住。

④ 花梗下部扎 2~4 片叶。



4. 掌握要点

绒面花芯、双圈花芯、多花瓣结扎。

5. 衍生花

☆单瓣菊花：花瓣数较少，叶柄较短。作品图见第 43 页。

☆向日葵：4cm 深棕色绒面花芯，直径 5cm 橙色花瓣，叶宽卵形有柄。作品图见第 19、21、48 页。

★康乃馨

作品图：第 22 页、33 页、43 页。

1. 特点

花瓣扇形、边缘呈皱褶状、数量多，花萼长筒形，叶线形瘦长、对生、无叶柄。

2. 材料和部件

① 花瓣：#24 棕色铁丝，先做成波浪，参阅第 2 页(4)。绕圈直径 A=4cm、B=4.5cm、C=5cm，黄色丝网。A、B 各四片，C 十二片。

② 花梗：#18 绿铁丝，头部弯圈。

③ 叶子：#24 绿铁丝，直径 3cm，绿丝网，四片。

④ 花萼：#26 绿铁丝，三圈绕，直径 3cm，绿丝网，二组。

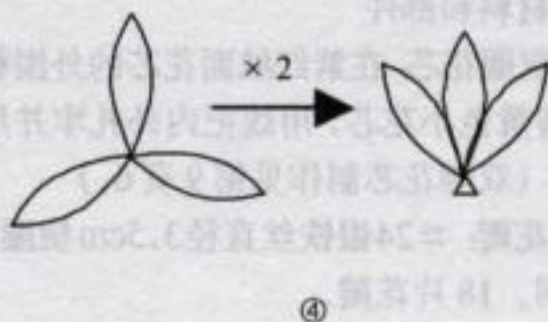
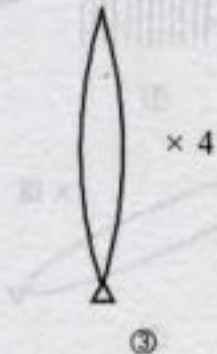
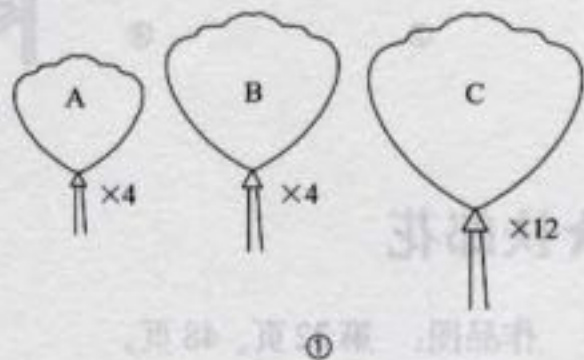

3. 组装

每轮二片花瓣，对称结扎，相邻二轮花瓣交错。

① 花瓣 A 对折。

② 第一轮二片花瓣 A 相对顺扎在花梗上，包裹住花梗上的小圈。

③ 第二轮二片花瓣 A 相对顺扎在第一轮外，二轮花瓣交叉。

④ 重复③的方法结扎第三和第四轮 B 花瓣，然后仍每轮二片地结扎 12 片 C 花瓣。

⑤ 结扎处包绿胶带。

⑥ 花瓣下部捏紧，在包扎处下部顺扎二组花萼。

⑦ 从花萼结扎处向上紧包绿胶带直至花萼半腰。

⑧ 花萼下 3cm、7cm 处各对称结扎二片叶子。花瓣横向拉开并向中间靠拢。

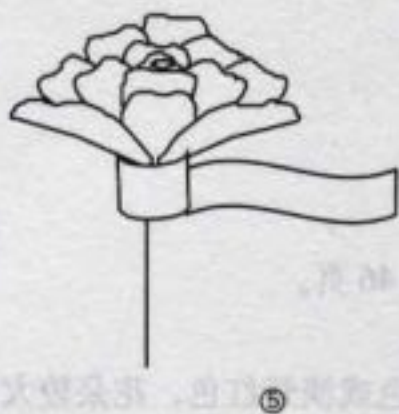
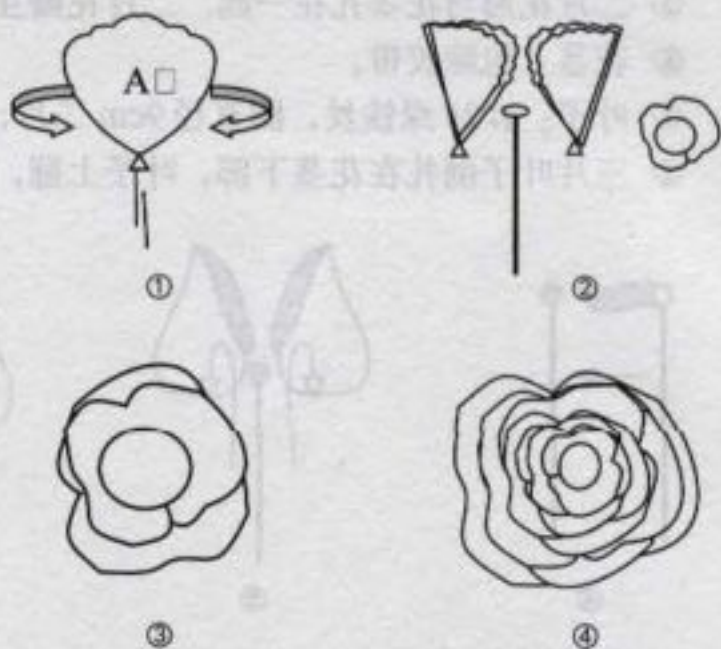

4. 掌握要点

十轮多花瓣的结扎和花瓣造型。成功关键是：(1) 花瓣绕圈时绞拧部留长些，(2) 花瓣结扎在双圈花芯的下半部 (3) 下轮花瓣结扎绝不能低于上轮花瓣的结扎位置。

★郁金香

作品图：第 21 页、43 页。

1. 特点

花单生茎顶，形大直立成杯状。叶较大、长椭圆、顶尖。

2. 制作

① 花瓣：#24 粉色铁丝，圈直径 7cm，绕圈铁丝留 4cm，网丝衬内加较多的棉花，使花瓣显得厚，花瓣呈三角形，二片。

② 结扎处向上翻转，铁丝再下弯。

③ 花瓣左右折拢。

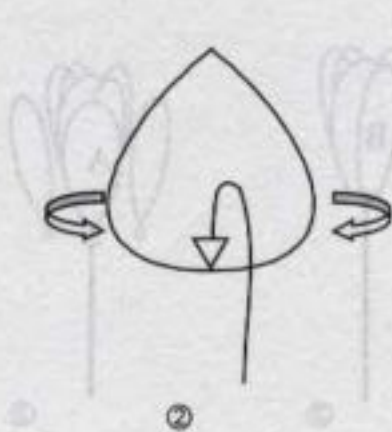
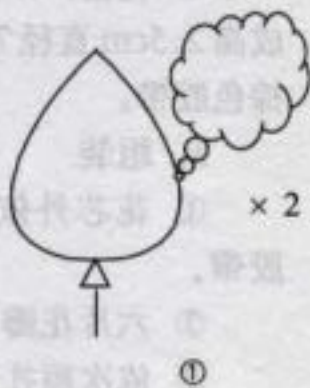



- ④ 花茎用 #18 绿铁丝长 25cm，头部打小圈，圈上包绿胶带。
- ⑤ 二片花瓣与花茎扎在一起。二片花瓣互包在一起，交接处涂胶水。
- ⑥ 花茎上包绿胶带。
- ⑦ 叶子：#24 绿铁丝，圈直径 9cm 二片，7cm 一片，绿丝网。
- ⑧ 三片叶子倒扎在花茎下部，叶子上翻，略包裹花茎。

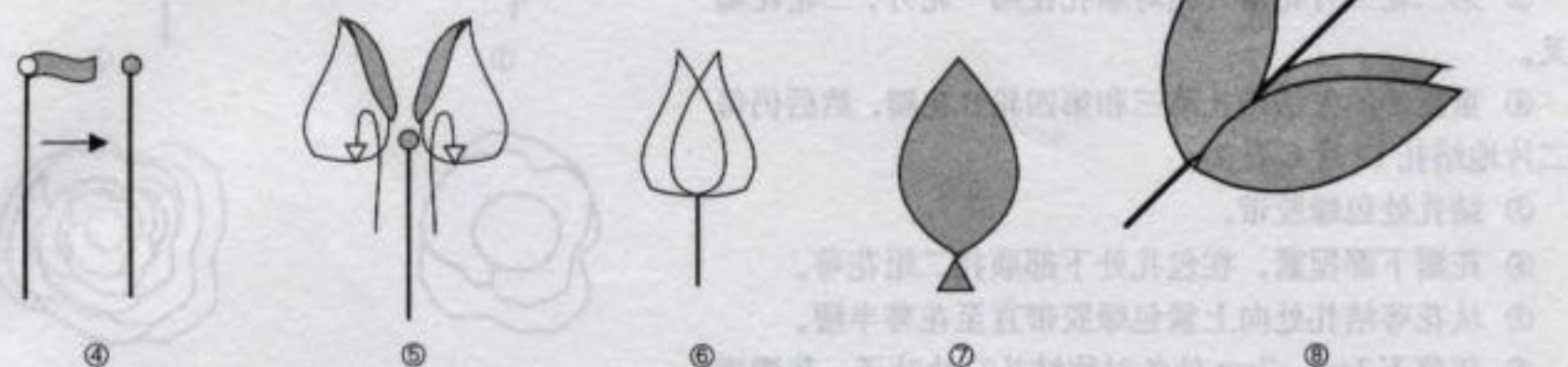

3. 掌握要点

花瓣倒扎、加厚花瓣。



★白玉兰

作品图：第 18 页、46 页。

1. 特点

有花时无叶，花白色或淡紫红色，花朵较大，每朵花由九片花瓣组成。

2. 材料和部件

① 花瓣：#24 银色铁丝，白色丝网。花瓣 A 直径 6cm 三片。花瓣 B 直径 7cm 六片。

② 花萼：#26 棕色铁丝，直径 2cm，棕色丝网五片。

③ 花芯：#18 棕色铁丝长 30cm，头弯钩，包棉花成高 2.5cm 的圆柱形，绿丝网。外围上 30 粒花芯，芯丝高 2cm，结扎在铁丝上。

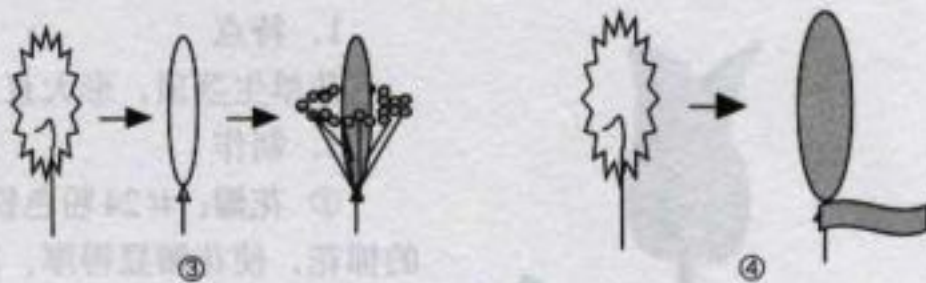
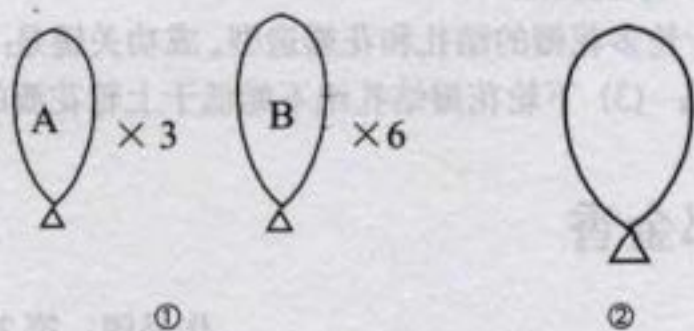

④ 花蕾：#24 棕色铁丝长 4cm，头弯钩，包棉花成高 2.5cm 直径 7mm 圆柱形，棕色丝网。结扎部位包棕色胶带。

3. 组装

① 花芯外依次倒扎六片花瓣 B，结扎处包棕色胶带。

② 六片花瓣 B 上翻。

③ 依次顺扎三片花瓣 A。

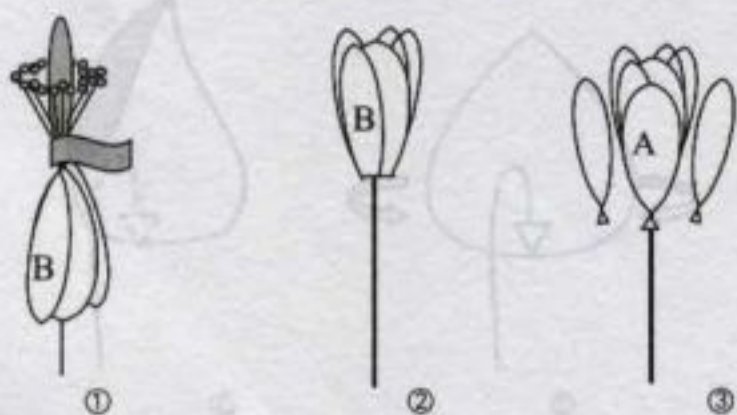

④花瓣A外顺扎5片花萼，
结扎处包棕色胶带。

⑤花朵下适当位置扎花蕾，
结扎处包棕色胶带。

4. 掌握要点
花瓣顺、倒扎组合。

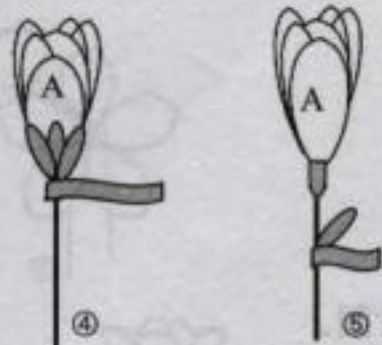

5. 衍生花

☆白兰花：仅所有尺寸
缩小三分之二，无花萼，胶
带改用绿色，其他制作方法
与白玉兰相同，作品图见第
43页。



★吊金钟

作品图：第20页、47页。

1. 特点

一朵花只有一片花瓣，花朵倒挂在枝条上。(倒挂结扎参阅第61页“锦鸡儿”)

2. 制作

- ① 七粒小花芯与3cm长的#26铁丝连接。
- ② 连接处和铁丝上包红胶带。
- ③ 花瓣用#26红铁丝，3.5cm，红丝网。花瓣倒扎在花芯下的花梗上。
- ④ 花瓣上翻。
- ⑤ 花瓣包裹花芯，弯曲花瓣顶部，使其成喇叭形。



①

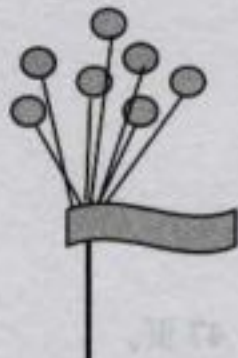

②



③



④



⑤

★蔷薇花

作品图：第46页。

1. 特点

形状与玫瑰基本相似，但花朵较小，所以可采用多圈绕法。

2. 材料和部件

- ① 棉花花芯：直径1cm棉花球包上黄色丝网，二个。
- ② 花瓣：#26金铁丝，直径2cm，五回圈，铁丝留5cm，黄色丝网，四组。
- ③ 花萼：#26绿铁丝，直径1.5cm，五回圈，绿色丝网，二组。
- ④ 花叶：#26绿色铁丝，直径2cm，中间加一条脉络，绿丝网，6片。



×2

①



×4

②

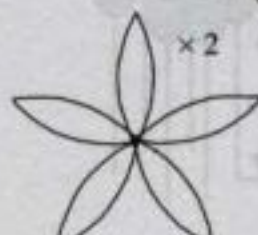

×2

③

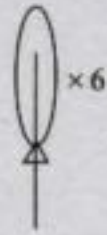

×6

④



3. 组装

(1) 花蕾组装

- ① 把2根铁丝倒翻，花芯粘在五片花瓣的中心。
- ② 把二片花瓣翻上紧包花芯。
- ③ 把另三片花瓣翻上紧包在外。
- ④ 花萼底向上，在花瓣底部的二根铁丝插入萼片间。
- ⑤ 花萼上翻，二根铁丝绞紧。

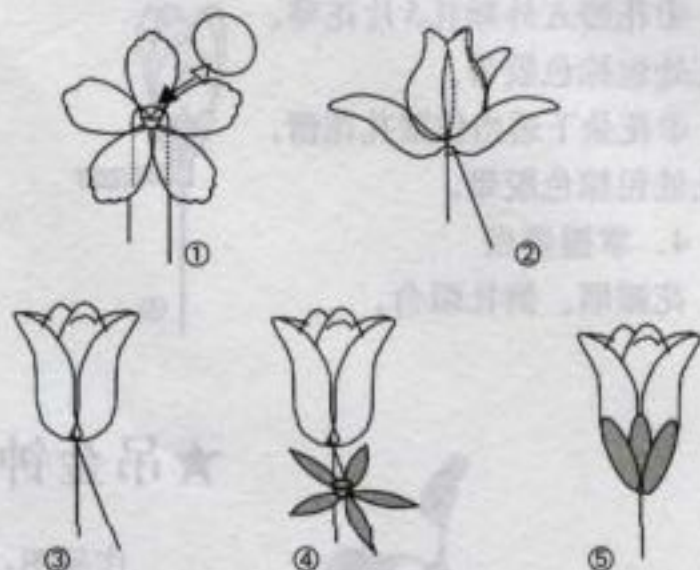

(2) 花朵、叶子组装

① 把五回圈花瓣中的二瓣折向另三瓣，二组结扎在已完成的未装花萼的花蕾上。

② 花萼组装与花蕾组装④、⑤相同。

③ 在花朵和花蕾的花萼下4cm处扎上三片已组装好的叶子，包上绿胶带。



4. 掌握要点 多轮倒顺装。



★ 圣诞花

作品图：第28页、33页、47页。

1. 特点

每朵花有十五片鲜红色花瓣分成上中下三层组成，每片花瓣有柄，每粒花蕊内外三种颜色。

2. 材料和部件

① 花芯：参照第9页7做七粒三色花芯，芯丝长2cm，花丝包上绿胶带。

② 花瓣：#24金色铁丝，直径4cm、5cm、6cm单圈各五片，圈下留2cm铁丝，鲜红丝网。

③ 叶：#24绿或金色铁丝，5cm、6cm、7cm大、中、小单圈各三片，圈下留2cm铁丝，大、中叶用绿丝网，小叶先用红丝再用绿丝网双层网丝。结扎部位用绿胶带。

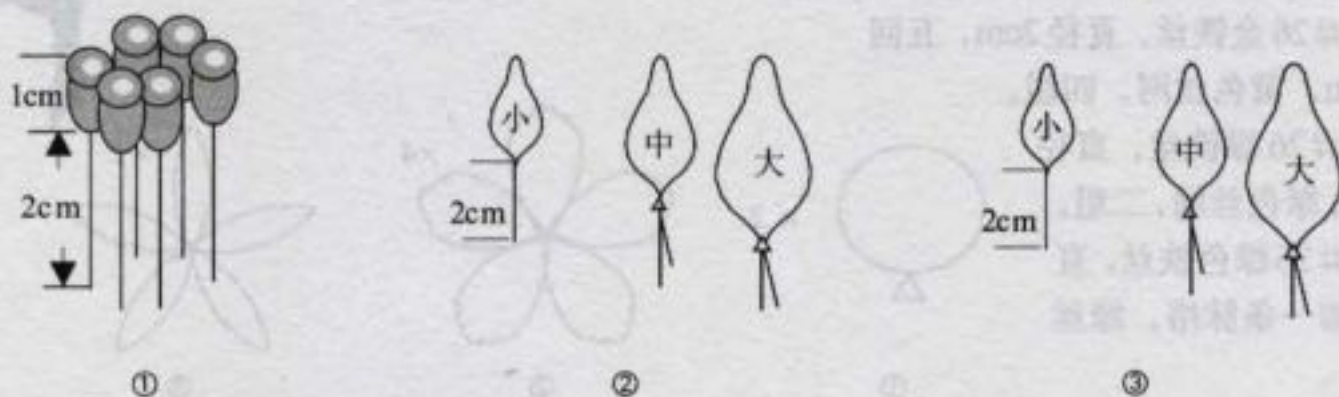

3. 组装

① 花芯丝的中部(1cm处)和花梗结扎连接。

② 所有花瓣包扎处和下面的铁丝上包上红胶带。

③ 将五片小花瓣的花柄中部依次扎在A点。

④ 结扎部及其下部1cm包上红胶带。

⑤ 类似③、④二次,将中花瓣扎在A下0.5cm的B处,大花瓣扎在B下0.5cm处。结扎时上下层花瓣要交错。

⑥ 所有叶子结扎处和下面的铁丝上包上绿胶带。

⑦ 依次把九片叶子均匀扎在30cm长的花梗上,小叶在上,大叶在下。在结扎部位包绿胶带。最后花瓣和叶子调节到水平位置。



④

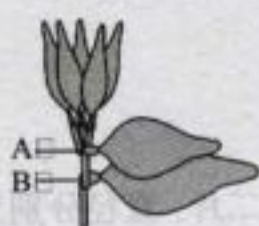

⑤



⑥



⑦

4. 掌握要点

多层结扎、三色花芯。

★重瓣盘菊

作品图: 第25页、30、45、49页。

1. 特点

花芯较大,花瓣较多,共有76片花瓣。

2. 材料和部件

① 双圈花芯:黄色绒面内芯,直径3cm,较多紫红小花芯外圈。

② 花瓣A: #26金铁丝,直径2cm五圈绕法,黄色丝网。二片花瓣折上并使五片花瓣靠拢。做八组共计40片花瓣。

③ 花瓣B: #24金铁丝,直径3cm三圈绕法,

黄色丝网。三片花瓣靠拢,做十二组共计36片花瓣。

④ 花萼: #26绿色铁丝直径2cm,五圈绕法,绿丝网。五片花瓣靠拢,做四组。

⑤ 叶子: #24绿色铁丝直径5cm绕圈,加脉络一条,绿丝网,用手捏出叶子的造型,叶柄3~4cm。每枝花配2~4片叶子。



①

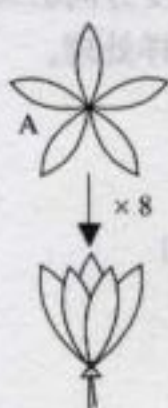

②

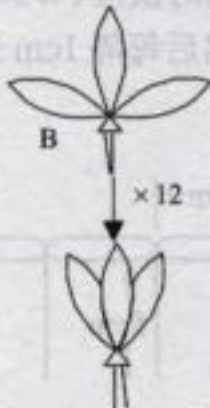

③

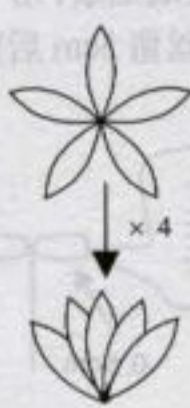

④



⑤

3. 组装

① 把八组花瓣 A 依次顺扎在花芯外圈。

② 把十二组花瓣 B 依次顺扎在花瓣 A 的外圈，结扎处涂上胶水。



③ 在紧靠花瓣结扎处的下部花梗上，依次倒扎四组花萼。

④ 把花萼上翻并用胶水把它与花瓣粘住。

⑤ 在花朵下20cm处扎上花叶数片，以绿胶带包裹结扎处。

4. 掌握要点

二十组花瓣的结扎，制作关键同“康乃馨”。

5. 衍生花

☆睡莲：20粒市售花芯，第一轮花瓣七片、二轮八片、三轮十二片、直径分别为2.5cm、3.5cm、和4.5cm，花瓣全部顺扎。莲花和荷花叶子的制作与牵牛花类似，图见第81页，只要把边缘4cm改为7cm，这样扩大了边缘直径，成扁平的圆形叶子。作品图见第44页。

☆荷花：双圈花芯，内圈为棉花球花芯，面上画点。顺扎内轮直径4cm花瓣六片、中轮直径5cm花瓣六片，结扎处包绿胶带，然后倒扎直径6cm大花瓣九片，倒扎时尽量把花瓣插入到内轮花瓣的根部，大花瓣内放棉花增厚，根部多放些，顶部少放些。作品图见第44页。



★满天星

作品图：第18页、24页、28页、38页。

1. 特点

直接用丝网结扎而成，不需要金属丝绕圈，可谓“无圈丝网花”。

2. 材料

白色丝网、#30绿铁丝（也可以用细铜丝包上绿胶带来代替）。

3. 制作

① 取一条宽3cm的长丝网。

② 上下折叠成细条，用一根极细的铁丝（#30）在长度方向0.5cm处把它绞紧，铁丝留5cm后剪断，然后每隔1cm进行同样处理。

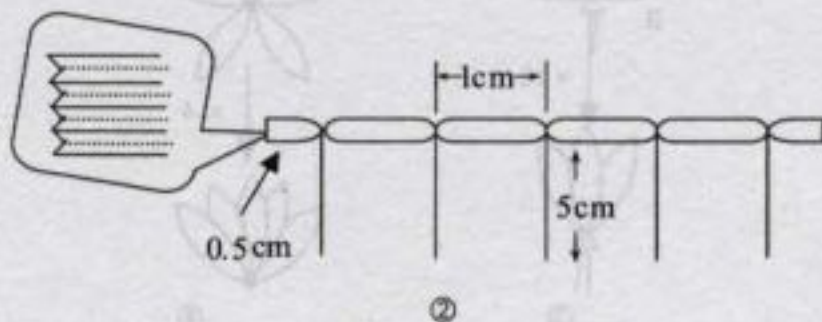



- ③ 剪断二根铁丝中间的丝网。
- ④ 用手把铁丝上的丝网向上擦，花朵就自然形成。
- ⑤ 三朵花组合成一小枝。
- ⑥ 小枝组合成大枝。



★外翻大菊

作品图：第18页、30页、34页、45页。

1. 特点

花瓣细长、顶端弯钩、数量特多共125片花瓣。

2. 材料和部件

花瓣用#24和#26银色或白色铁丝、黄色或淡粉红色丝网。

① 花瓣A~D：#26铁丝五圈绕法，网丝后将花瓣靠拢并将顶部向内弯成钩型。直径和数量：A1.2cm三组；B1.5cm三组；C2cm三组；D2.5cm四组。

② 花瓣E~H：#24铁丝，网丝后再将花瓣拉细并将顶部向内弯成钩向内弯成钩型。直径和数量：E3cm十五片；F3.5cm十二片；G4cm十二片；G5cm二十一片。

③ 花萼：#26绿铁丝，直径2cm，五圈绕法，网丝后将五片靠拢，共四组。

④ 花叶：2~4片。#24绿铁丝，三节绕圈，三圈的直径分别为3、4、5cm，网丝前先定型并加入一根脉络，绿色丝网网丝。网丝后用绿线在每节交界处扎出形状。请参阅第11页(5)。

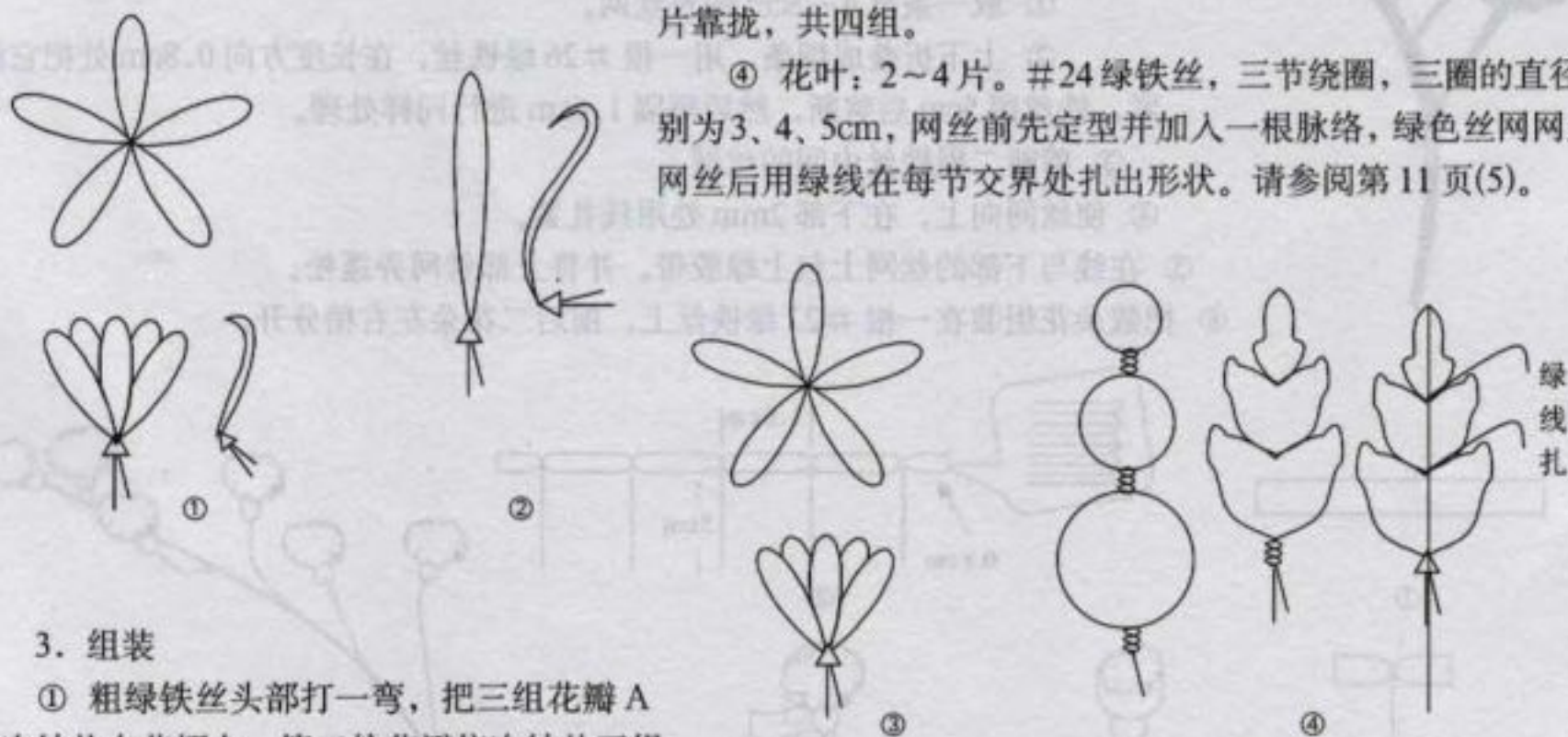

3. 组装

① 粗绿铁丝头部打一弯，把三组花瓣A依次结扎在花梗上，第二轮花瓣依次结扎三组B，同样在B圈外结扎三组C，在C圈外结扎四组D，在结扎处涂上快干胶。将每三片花瓣E结扎在一起，共五组，在D圈外依次结扎五组E，结扎处涂上快

干胶，以同样的方法结扎四组F、四组G和七组H，在总结扎处包绿胶带。

② 紧靠花瓣结扎的下部花梗上依次顺结扎四组花萼。

③ 花萼结扎处包绿胶带，花萼下5~6cm处结扎一片叶子，再往下5~6cm处结扎一片叶子。在结扎处包上绿色自粘胶带，调整花瓣和叶子的造型。

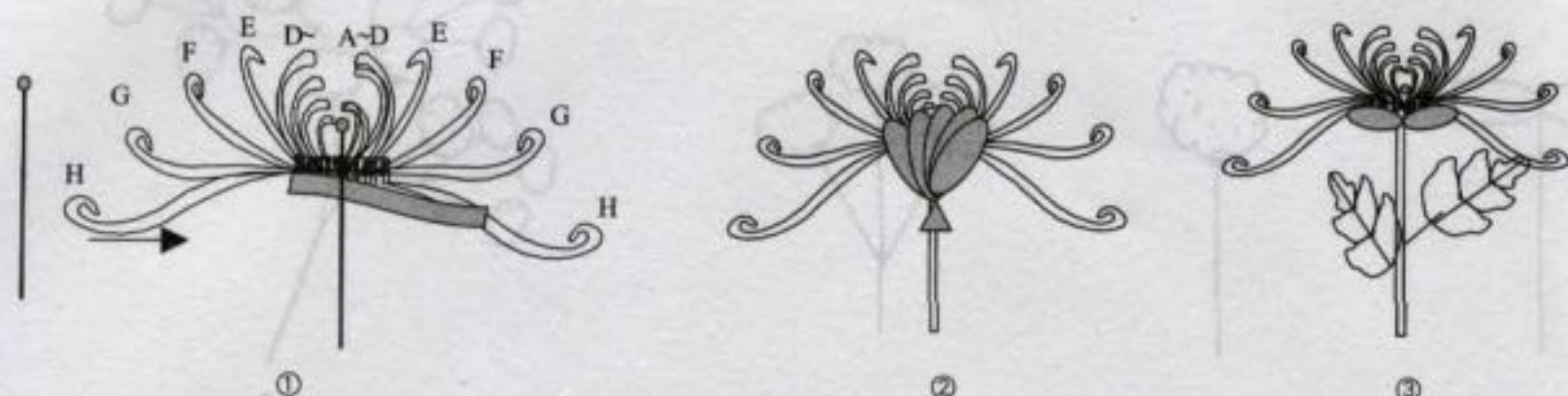

4. 掌握要点

多节叶、特多轮特多花瓣的组装。制作关键是花瓣弯钩前先涂上快干胶再弯钩，其他同‘重瓣盘状大菊’。

5. 衍生花

☆上弯球菊：花瓣头部无钩略弯，花瓣向上弯曲，使花朵整体成为球形。制作方法与外翻大菊完全相同。作品图见第30页、44页。

☆下弯球菊：花瓣头部向下略弯，花朵整体球形，花瓣数较少。作品图见第44页。

☆正形大菊：花朵整体盘形，如重瓣盘菊，但比其丰满。作品图见第45页。

★勿忘我

作品图：第32页、39页

1. 材料

紫色丝网、#26绿铁丝、#22绿铁丝。

2. 制作

- ① 取一条宽4~5cm的长丝网。
- ② 上下折叠成细条，用一根#26绿铁丝，在长度方向0.8cm处把它绞紧，铁丝留5cm后剪断，然后每隔1.6cm进行同样处理。
- ③ 剪断二根铁丝中间的丝网。
- ④ 使丝网向上，在下部2mm处用线扎紧。
- ⑤ 在线与下部的丝网上包上绿胶带。并将上部丝网弄蓬松。
- ⑥ 把数朵花组装在一根#22绿铁丝上，前后二花朵左右稍分开。

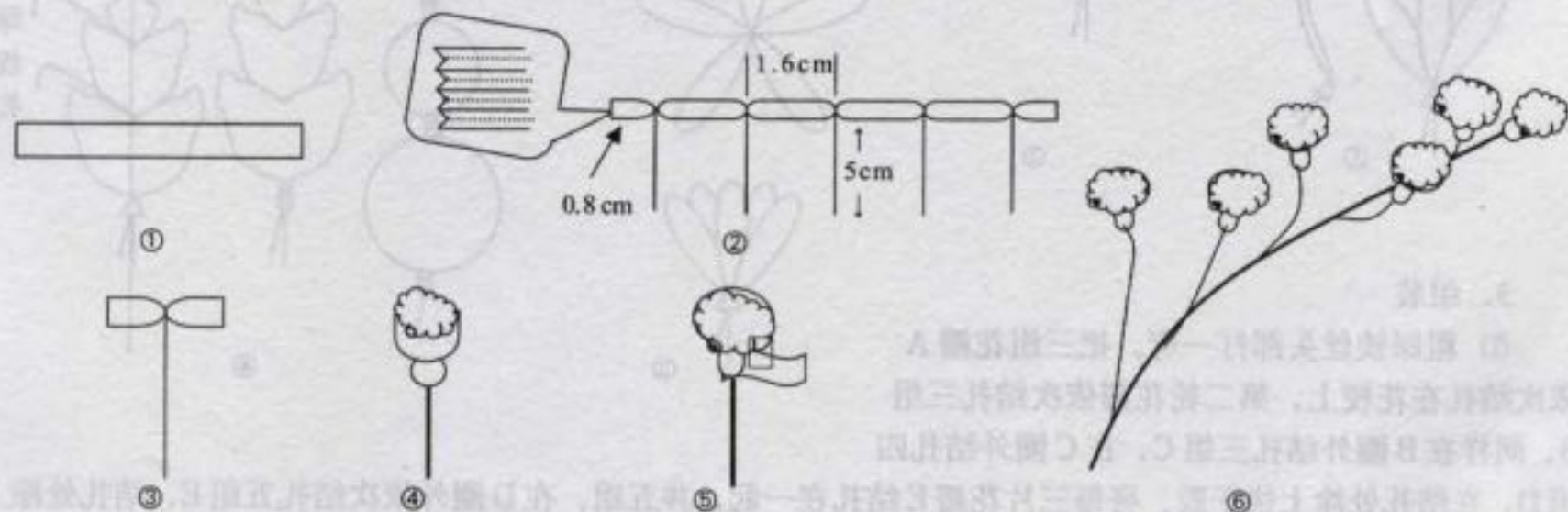

3. 掌握要点 拖把形扎法。



★宫灯花

作品图：第42页

1. 特点

花朵似灯笼。

2. 制作

- ① #26 金铁丝，直径 3cm，三圈绕法绕圈。
- ② 三圈顶部用线或铁丝固定在一起。
- ③ 六根弧形铁丝均匀分开，稍压扁。
- ④ 浅黄、粉、红、浅绿等色的丝网网丝。
- ⑤ 结扎处和花柄上包绿胶带。
- ⑥ 叶子 #26 绿铁丝，直径 2.5cm，绿丝网。
- ⑦ 组装：结扎在 #20 绿铁丝，结扎处均包上绿胶带。

4. 掌握要点 一次网丝特殊花瓣。

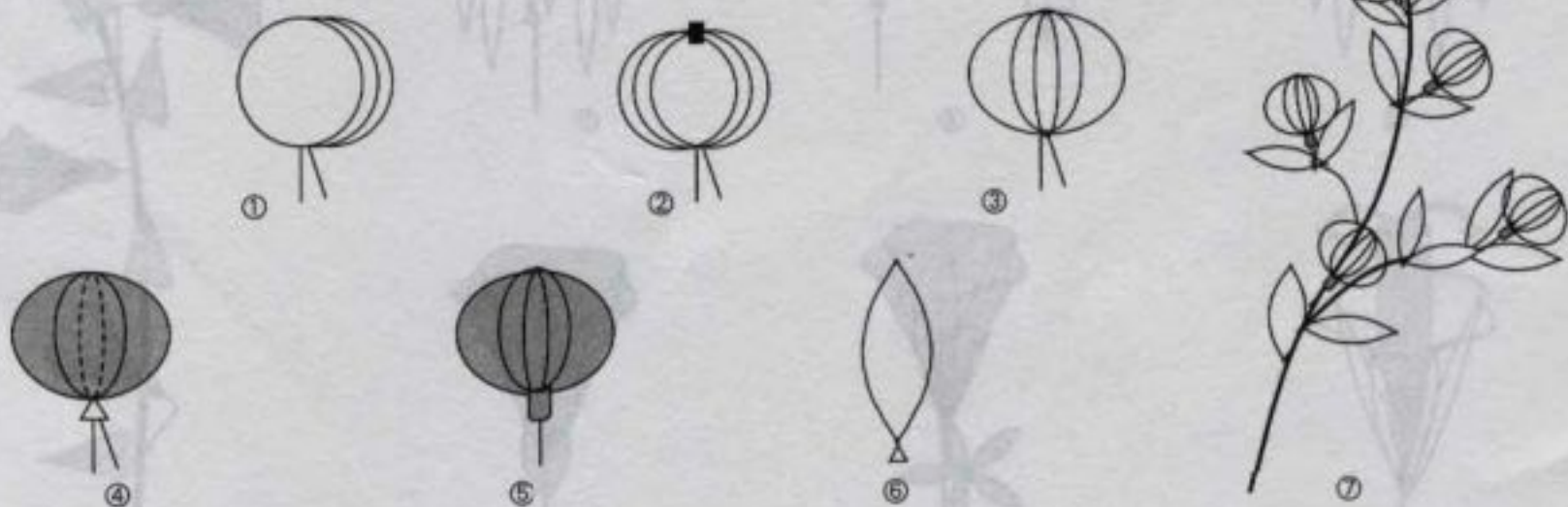

★牵牛花

作品图：第20页、42页

1. 特点

花朵成漏斗状喇叭形，叶心形，枝条具缠绕性。

2. 材料和部件

- ① 每朵花需 #24 紫色铁丝 75cm。
- ② #24 绿色铁丝作花茎，与六粒紫色花芯连接。
- ③ 花萼用 #26 绿色铁丝，五圈绕法，直径 1.8cm，绿丝网。
- ④ 叶子用 #26 绿铁丝，每朵花二片叶子，中脉一条。
- ⑤ 紫白丝网。



3. 制作

① 量紫铁丝15cm折弯，从折弯处向上5.5cm二丝绞拧。

② 在绞拧后15cm折弯，从折弯处向上5.5cm二丝绞拧，重复共四次。头尾二铁丝合拢。

③ 二根铁丝在绞拧处后4cm处合并绞拧，最后头尾绞拧连接。

④ 紫白二色筒形丝网，纵向拉长，花芯插入丝网筒内，丝网下端与花茎铁丝扎紧。

⑤ 将丝网和花芯插入紫铁丝圈。

⑥ 下面五个折弯处合并，扎紧在花茎上，丝网外翻，套在紫铁丝圈上向下拉。

⑦ 丝网扎紧在花茎上。剪去多余丝网。花萼倒放，花茎从二片花萼中插入。

⑧ 花萼上翻，紧裹花瓣底部。用胶水与花瓣黏结。

⑨ #24绿铁丝作花梗，头部打圈，把花朵和叶组装在花梗上。

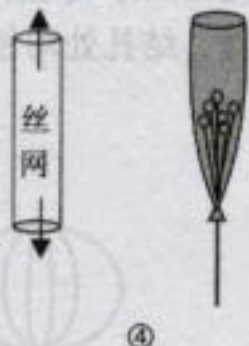

4. 掌握要点

骨架制作、筒状网丝。

★天堂鸟

作品图：第27页、47页。

1. 特点

花形奇特，似仙鹤昂首眺望。

2. 材料和部件

① 花瓣A二片，#26金铁丝，直径2cm，紫红丝网。

② 花瓣B二片，#26蓝铁丝，二节绕圈，二圈直径为4cm和1.5cm，紫红丝网。



③ 花瓣C六片，#24金色铁丝，直径7cm，金黄色丝网。

④ 苞片D三片，#20绿铁丝，直径12cm，先以红色丝网网丝，再以深军绿丝网网丝，使苞片产生绿里透红的效果。

3. 组装

① #18绿花梗与花瓣A和B结扎在一起。

② 在B的同侧结扎一片C。

③ 在A的两侧各结扎一片C。弯曲花梗。

④ 同式做二朵，合并，在合并处包上金黄胶带，包扎长度为2cm。

⑤ 在花梗2cm处扎上一片苞片D。用卫生纸包裹花梗，以增粗花梗，结扎处和增粗部分包绿胶带。

⑥ 在花梗上间隔7cm扎上苞片D。苞片紧裹花梗，结扎处包绿胶带。

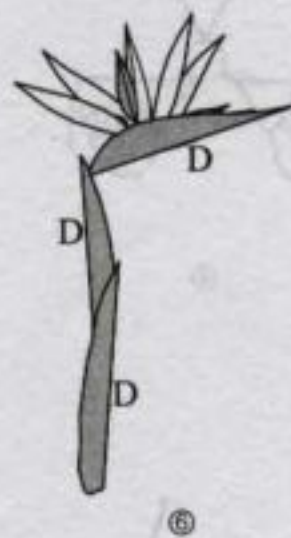
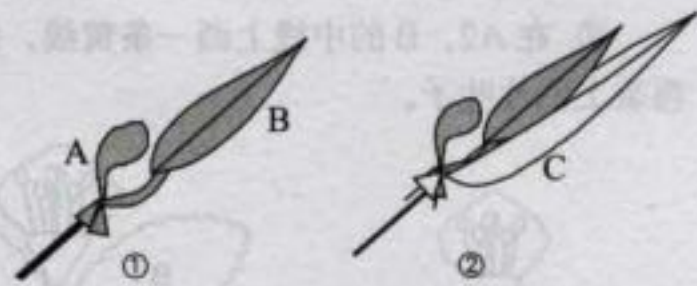
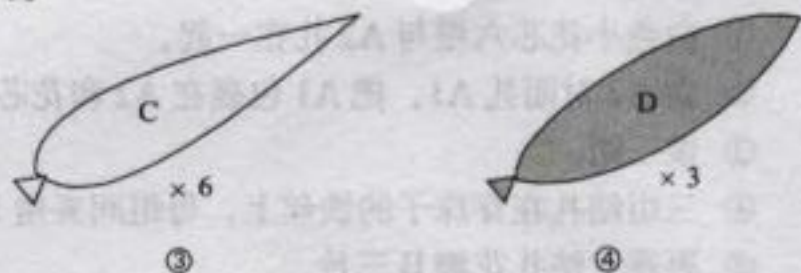

4. 掌握要点

花朵特殊组装。造型中，最上部的一片苞片D头部要尖，扎在C下2cm处，弯成水平。

★鸢尾

作品图：第31页、42页。

1. 特点

花瓣六片，其中三片花瓣的基部呈管状，为此由二部分组成。花蕊不在花瓣的中央，而是紧靠三片花瓣。

2. 材料与规格

① 花瓣A2和B由#24紫色铁丝，直径5cm，用波浪绕圈法绕圈，紫-白双色丝网，白色处于中线部位。A1 #26紫色铁丝，直径2cm，紫色丝网。A1、A2、B各三片。

② 一粒5mm珠子，穿入铁丝。

③ 市售白色小花蕊18根。

④ 叶子六片，#22绿铁丝、绿丝网，叶片长18cm、宽2cm。

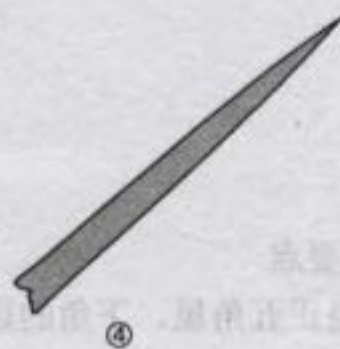
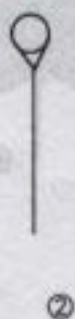
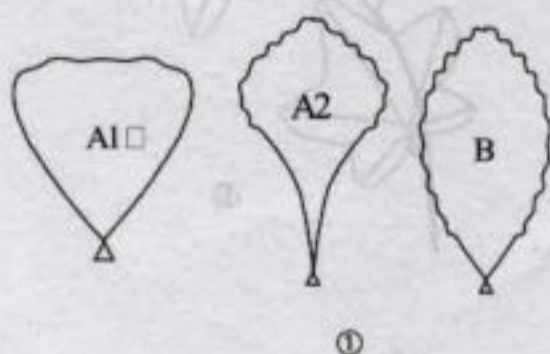

3. 组装

- ① 白色小花蕊六根与 A2 扎在一起。
- ② 在 A2 对面扎 A1, 把 A1 包裹在 A2 和花蕊外。
- ③ 做三组。
- ④ 三组结扎在穿珠子的铁丝上, 每组间夹角 120° 。
- ⑤ 再逐片结扎花瓣 B 三片。
- ⑥ 珠子下的铁丝与长 20cm 筷子连接, 包上绿胶带。
- ⑦ 在 A2、B 的中线上画一条黄线, 线两旁点小黄点。

再装上六片叶子。

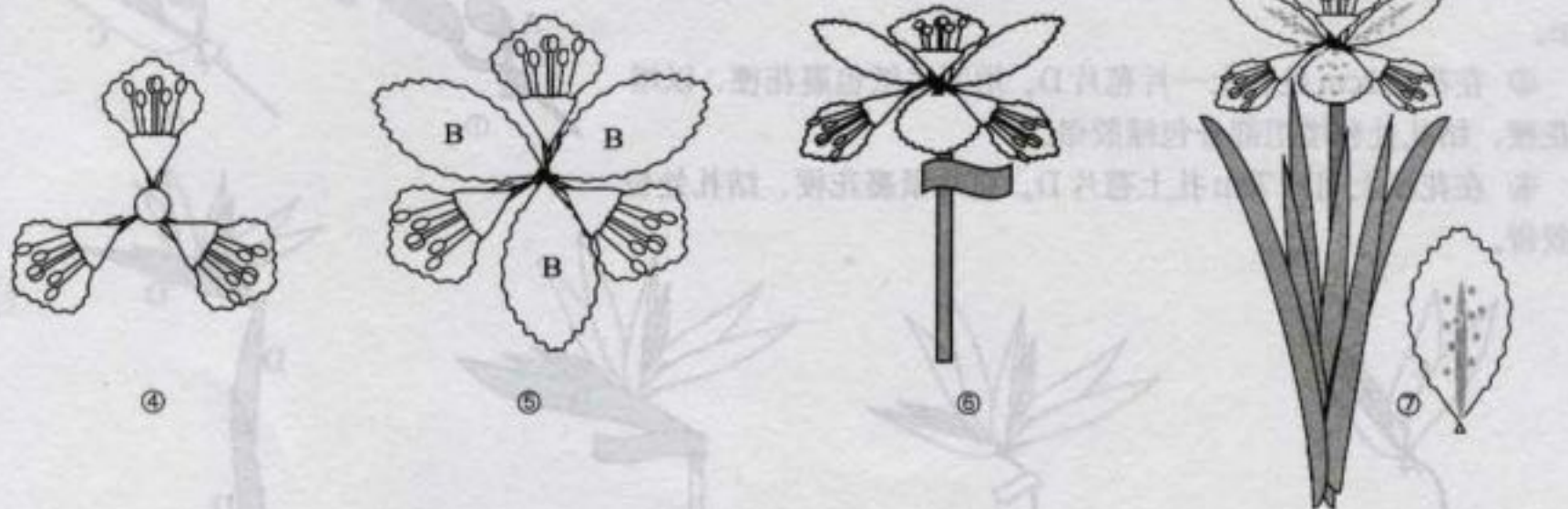

★常青藤

作品图: 第 30 页、48 页。

1. 特点

叶子有裂, 攀附植物。

2. 制作

- ① #26 绿铁丝, 弯成如图所示的五角形。
- ② 加脉络。
- ③ 网绿丝网。
- ④ 结扎处包绿胶带。
- ⑤ 叶子连接到 #20 绿铁丝上, 叶子间距 2~3cm, 连接处包绿胶带。

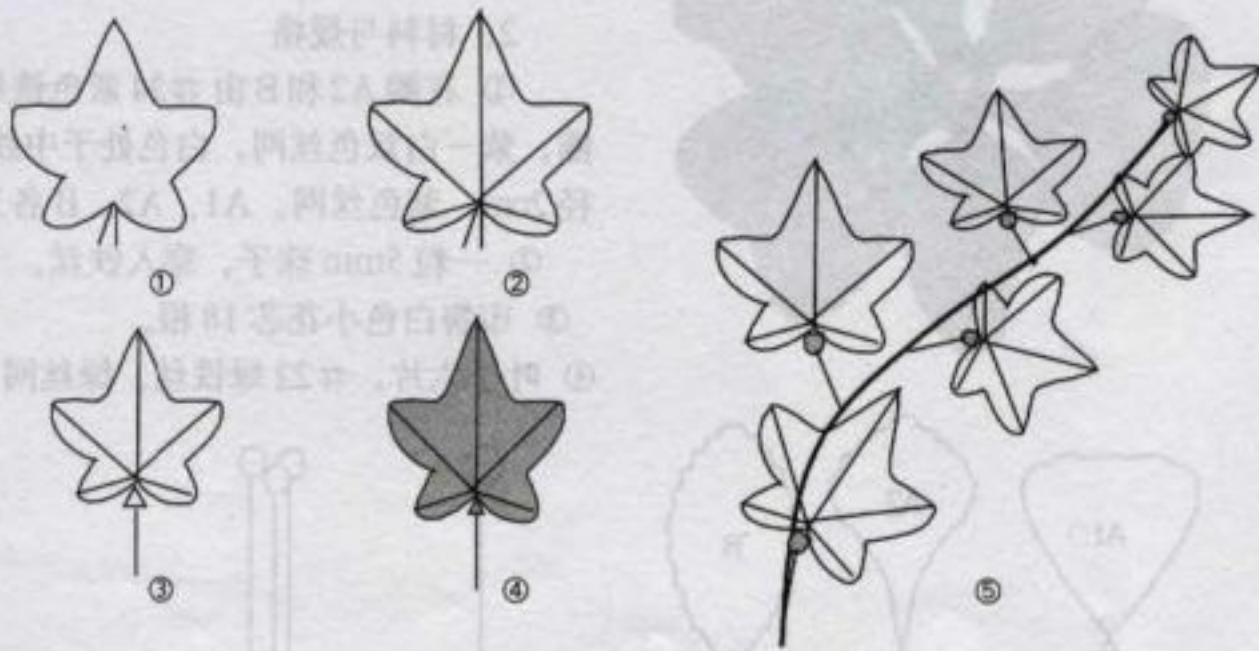

3. 掌握要点

叶片不是正五角星, 下角的边长小于上角的边长。

★竹

作品图：第49页。

1. 特点

竹竿较粗，有竹节，叶子细长。

2. 材料和部件

① 竹叶A、B、C均用#26绿色铁丝，圈捏成长宽之比为7:1，网丝时内加铁丝一根，网丝结扎时与该铁丝扎在一起，叶尖涂快干胶，结扎处包上绿自粘胶带。叶柄长2~3cm。竹叶A深绿丝网，B绿丝网，C淡绿丝网。

② 用一根竹筷作为竹竿，长约20cm。

③ 三根10cm长#24绿铁丝。

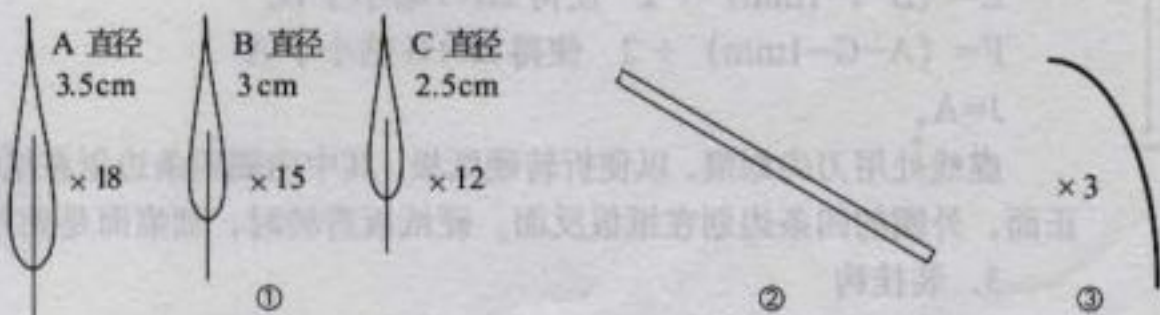

3. 组装

① 三片A结合在一起，共六组；六组A竹叶扎在#24绿铁丝上。

② 三片B结合在一起，共五组；五组B竹叶扎在#24绿铁丝上。

③ 三片C结合在一起，共四组；四组C竹叶扎在#24绿铁丝上。

④ 把C组竹叶用线扎在离竹竿顶3cm处，往下8cm处扎上B组，再往下6cm扎上A组，竹竿上包绿胶带。

⑤ 用#22铁丝在三组竹叶的结扎处横绕二圈，二圈间隔1~2mm，包上绿胶带，用指甲把间隔的凹槽显现出来，形成竹节。



4. 掌握要点

竹叶狭长，竹叶组装和枝条的造型要随意，竹节要显示出来。

★ 自制镜框

把丝网花作品放在镜框内可以永保花朵的亮丽，同时又是一幅立体的装饰画。用普通的镜框加工成立体镜框的方法如下：

1. 原镜框处理

卸下镜框后盖，保留框架内的卡纸。玻璃外边和框架背面内圈用双面胶粘合，同样卡纸和玻璃粘合，使玻璃、卡纸和框架成为不易分开的整体。按右图量出下述尺寸：

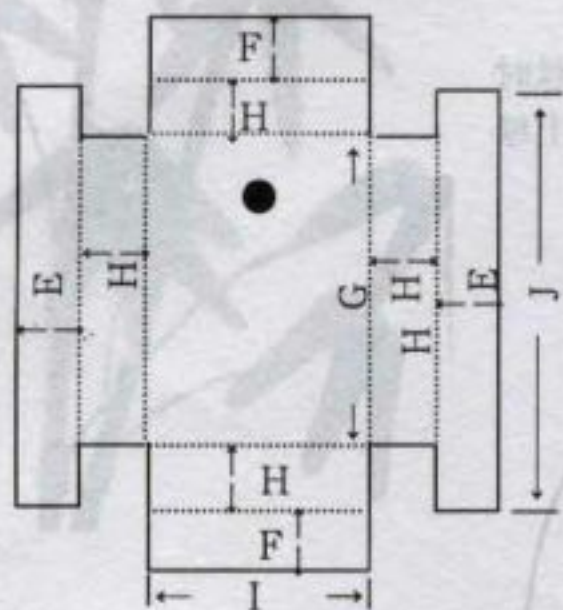
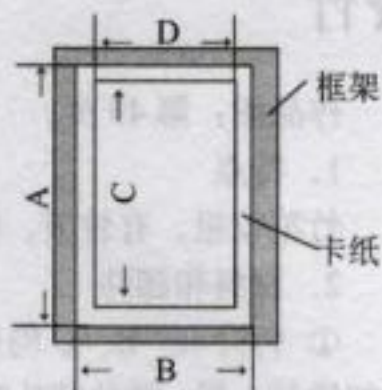

框架背面内圈长和宽 A、B，

卡纸内圈的长和宽 C、D。

2. 纸板裁剪

用一张硬纸板按左图式样裁剪，其中：

$$I = D + 2\text{mm}$$

$$G = C + 2\text{mm}$$

H = 高，根据丝网花作品的厚度决定，通常为 3~5cm。

$$E = (B - I - 1\text{mm}) \div 2 \quad \text{使得 } 2E + I \text{ 略小于 } B。$$

$$F = (A - G - 1\text{mm}) \div 2 \quad \text{使得 } 2F + G \text{ 略小于 } A$$

$$J = A。$$

虚线处用刀尖划痕，以便折转硬纸板，其中内圈四条边划在纸板的正面，外圈的四条边划在纸板反面。硬纸板折转时，划痕面是朝外的。

3. 装挂钩

用粗彩色铁丝绕一个 2cm 圆圈，该圈套在宽 1cm 长 4cm 的布带中央，布带对折，把它放在上图的●处，用胶水粘贴，并用订书机把它进一步固定在上述裁剪好的纸板上。铁圈的一半应在纸板内圈划痕外。

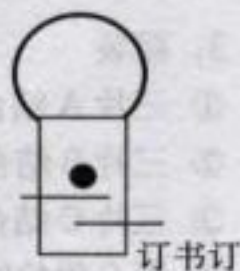

4. 组合

按划痕（即虚线部分）折纸板，做成如下左图所示有边的盒子（如豆腐盒），接缝处用玻璃胶固定，内壁四面贴上白纸，内底贴上白或其他彩色纸。丝网花用木工用白胶或万能胶固定在盒中。用双面胶把盒的边缘和原镜框卡纸粘合，粘合后的镜框背面见下右图。再用牛皮纸质封箱带把纸盒和镜框背面全部封起来，互相牢牢固定。

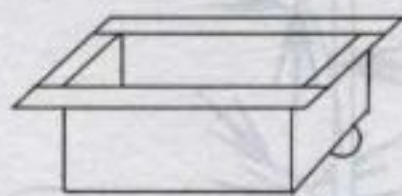

责任编辑 何兰林 应丽春
装帧设计 赵 薇



ISBN 7-5439-2625-3



9 787543 926257 >
ISBN 7-5439-2625-3/T·795

定价:19.80元